

VEXVE

Vexve Controls -
Manuel de l'AM40 1.22 »



Table des matières

Dimensions	4
Contenu de la livraison	5
Accessoires	5
Montage de la vanne	6
Connexions	7
Première mise en route	9
Ajout d'un thermostat d'ambiance sans fil	12
Ajout d'un deuxième circuit de chauffage	14
Fonctions de base	15
Menus	16
Écrans de base	17
Mesures	18
Fonctions d'horloge	18
Réglages de l'appareil	20
Langage (Langue)	20
Backlight (Rétroéclairage)	20
R1 function (Fonction du relais R1)	21
IN4 use (Utilisation d'IN4)	23
H1 Options (Options du circuit 1)	24
H2 Options (Options du circuit de chauffage 2)	27
ECO-transition (Transition ECO)	27
Communication	27
Information	27
Reset factory settings (Réinitialisation aux réglages d'usine)	27
Alarms (Alarmes)	28
Modes ECO et Vacances	29
Utilisation du thermostat d'ambiance	31
Courbe de chauffage	35
Applications	38
Guide d'installation rapide	41

☆ **Attention !** Les sections marquées d'une étoile s'adressent aux utilisateurs avancés !

Vexve AM40

Le régulateur de chauffage Vexve AM40 peut être utilisé pour réguler deux circuits de chauffage et être programmé pour fonctionner en fonction de la température intérieure ou extérieure. La livraison standard comprend un régulateur et des accessoires permettant de réguler un circuit de chauffage en fonction de la température extérieure.

L'installation de l'appareil est très simple : les sondes et les actionneurs sont équipés de connecteurs RJ, qui permettent une connexion électrique rapide et fiable. L'AM40 se connecte directement au réseau à l'aide d'un transformateur, son installation s'effectue donc en toute sécurité. Quand vous allumez l'unité de commande de l'AM40 pour la première fois, le logiciel vous guide étape par étape au fil des réglages de base.

Vous pouvez placer l'unité de commande à un endroit pratique, facile d'accès. Sur l'afficheur LCD, vous pouvez consulter d'un coup d'œil les informations importantes, par exemple les températures. Les ajustements nécessaires s'effectuent facilement grâce à des menus simples d'utilisation.

Les fonctions ECO permettent d'économiser de l'énergie en toute simplicité, par exemple en réduisant la température lors des jours de travail. Vous pouvez activer ces fonctions d'un simple appui sur un bouton.

L'AM40 inclut également de nombreux programmes préinstallés, correspondant à différents objectifs de chauffage et permettant de réguler la pompe ou le chauffage solaire dans le cas de systèmes de chauffage hybrides. Le relais de l'unité de commande sert également à commander directement les pompes 230 V AC ou les contacteurs.

Il est facile d'assortir l'AM40 de différents ensembles d'accessoires. Vous pouvez par exemple lui ajouter des thermostats d'ambiance sans fil, grâce auxquels vous pouvez ajuster la température ambiante, consulter les valeurs mesurées par l'AM40 et accéder à la plupart des réglages de l'appareil. Il est également possible d'ajouter à l'AM40 un contrôleur GSM, qui permet d'augmenter ou de réduire la température intérieure par SMS.



Contenu de la livraison de base de l'AM40

Dimensions

Livraison de base de l'AM40

N° de produit 1140040

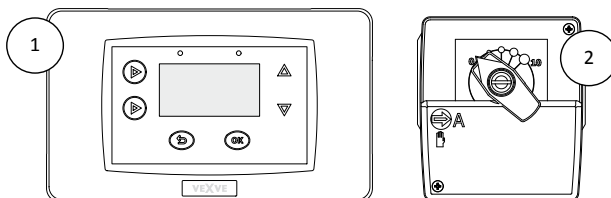

Dimensions [mm]

	Unité de commande (CU) ①	Bloc moteur (MU) ②
Largeur	167	77
Hauteur	94	90
Profondeur	36	87 (avec la poignée manuelle installée)

Ensemble A – Thermostat d'ambiance sans fil et émetteur radio

N° de produit 1140041

(accessoire)

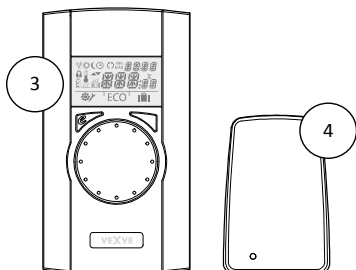

Dimensions [mm]

	Thermostat d'ambiance (RU) ③	Émetteur radio (RF) ②
Largeur	78	55
Hauteur	139	83
Profondeur	23	15

Contenu de la livraison

Livraison de base

Photo page 3

- **Unité de commande de l'AM40** // n° de produit 1940003

Photo 1 page 4

- **Bloc moteur** // 1920616

Photo 2 page 4

- avec câble de 1,5 m, connecteur RJ-12

- **Alimentation électrique** // 1920128

- 230 V AC / 18 V AC

- avec câble de 2,5 m

- **Sonde de température extérieure (NTC), 15 m, RJ-11** // 1920132

- avec boîte de montage mural

- **Sonde d'eau d'alimentation (KTY), 3 m, RJ-11** // 1920133

- avec liens d'attache à la canalisation

- **Adaptateurs pour les vannes Vexve AMV et Termomix** // 1920617

Accessoires

Il est facile d'assortir l'AM40 de différents ensembles d'accessoires :

Ensemble A – Thermostat d'ambiance sans fil et émetteur radio

// 1140041 // EAN 6415843670558

- **Thermostat d'ambiance sans fil**

Photo 3 page 4

- trois (3) piles alcalines AA incluses

- **Émetteur radio**

Photo 4 page 4

- avec câble de 2 m

Ensemble B – Ensemble moteur pour le deuxième circuit de chauffage

// 1140042 // EAN 6415843670565

- **Bloc moteur, câble de 1,5 m, RJ-12**

// 1920616

- **Sonde d'eau d'alimentation (KTY), 3 m, RJ-11** // 1920133

- **Adaptateurs pour les vannes Vexve AMV et Termomix** // 1920617

Ensemble C – Thermostat d'ambiance supplémentaire pour le deuxième circuit de chauffage

// 1140043 // EAN 6415843670572

- **Thermostat d'ambiance sans fil**

- trois (3) piles alcalines AA incluses

ATTENTION ! Utilisez l'émetteur radio de l'ensemble A.

Ensemble D – Module GSM * // 1140044

Permet de passer en mode ECO avec un SMS, par exemple.

Ensemble E – Ensemble de chargement à la biomasse * // 1140045

Permet d'ajouter une chaudière à combustible solide, une cheminée, un poêle, etc. au réservoir d'accumulation.

Ensemble F – Ensemble chauffage solaire *

// 1140046

Permet de connecter des capteurs solaires au réservoir d'accumulation.

*Pour en savoir plus, renseignez-vous auprès du service à la clientèle de Vexve Controls.

Micro-interrupteur de fin de course supplémentaire // 1920745

Permet par exemple de commander la pompe en fonction de la position de la vanne. Monté à l'intérieur du boîtier du moteur.

Capacité : 230 V AC, pompe de 100 W max.

Sonde KTY, 4 pôles, 3 m, RJ-11 // 1920133

Peut être utilisée comme sonde de température d'eau d'alimentation ou d'eau de retour. Température maximale 100 °C. S'adapte aux entrées IN1 et IN2.

Sonde NTC, 4 pôles, 15 m, RJ-11 // 1920132

Peut être utilisée comme sonde de température extérieure. S'adapte à l'entrée IN3.

Sonde PT1000, 2 pôles, 3 m // 1920562

Résiste à des températures élevées (max. 200 °C). Peut être utilisée par exemple comme sonde de capteur solaire. S'adapte à l'entrée IN4.

Sonde KTY, 2 pôles, 5 m // 1920023

Température maximale 100 °C.

S'adapte à l'entrée IN4.

Montage de la vanne

1. Contrôlez le sens de rotation de la vanne. Par défaut, la vanne s'ouvre dans le sens horaire.
2. Positionnez la vanne sur zéro et retirez le bouton.
3. Installez l'adaptateur sur la tige de la vanne et assurez-vous qu'il est bien en place :

Série Vexve AMV :

Une goupille est préinstallée sur le bord gauche de la vanne, et seul l'adaptateur Termomix du kit d'installation doit être installé sur la tige. La goupille peut être installée de l'autre côté si la position du moteur le nécessite.

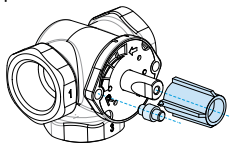

Vannes Termomix et vannes des séries AMV et ABV, avec fixation quatre points :

Installez la vis antirotation adéquate et l'adaptateur du kit d'installation.

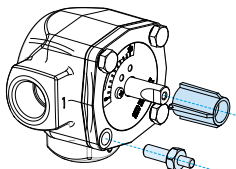

4. Assurez-vous que le commutateur situé sur l'avant du bloc moteur est réglé sur fonctionnement manuel (symbole main) et vérifiez que **le moteur est lui aussi positionné sur zéro** = dans la même position que la vanne.

5. Installez le bloc moteur sur la vanne.

Utilisez la poignée pour vérifier que la combinaison vanne-moteur pivote de 90° avec un couple raisonnable.

6. Mettez en place le panneau indicateur double-face, de sorte que l'indicateur de la poignée indique la position zéro lorsque la vanne est fermée.
7. Serrez la vis pour immobiliser le moteur et tournez la poignée pour vérifier que la vanne peut facilement être tournée de 90°.

Laissez l'équipement dans la position zéro et placez le commutateur situé sur l'avant du bloc moteur sur fonctionnement automatique (A).

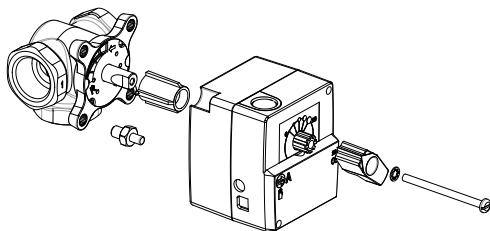

ATTENTION ! Des kits d'installation sont également disponibles pour des vannes d'autres fabricants !

Par exemple, le kit d'installation pour la vanne Esbe VRG (numéro de produit 1920117).

À savoir : si la vanne reste dans la même position pendant 24 heures, elle sera pivotée automatiquement pour éviter qu'elle se grippe. Ceci sera effectué de sorte que la température de l'eau d'alimentation ne dépasse pas les limites.

Connexions

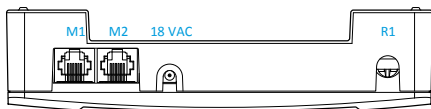
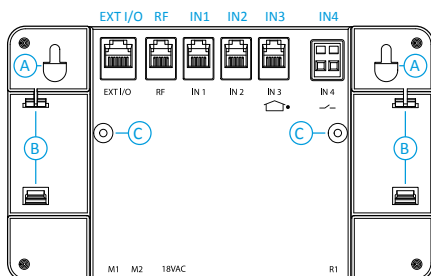

1. Connectez le bloc moteur du circuit de chauffage 1 au connecteur M1.
Si deux circuits sont en service, connectez le bloc moteur du circuit de chauffage 2 au connecteur M2.
(Ensemble B – Ensemble moteur pour le circuit de chauffage 2 // N° de produit 1140042).
2. Fixez la sonde d'eau d'alimentation à la canalisation à environ 5-50 cm de la vanne mélangeuse à l'aide des liens d'attache. Si la sonde est placée trop près, la conduction thermique peut affecter les mesures. Branchez le câble de la sonde au connecteur IN1.
Si le circuit de chauffage 2 est utilisé, fixez la sonde de la même manière à la canalisation et branchez le câble de la sonde au connecteur IN2.
Si seul un circuit de chauffage est utilisé, vous pouvez brancher la sonde d'eau de retour au connecteur IN2. N° de produit 1920133

RF	Émetteur radio
IN1	Sonde de température d'eau d'alimentation du circuit 1
IN2	Sonde de température d'eau d'alimentation du circuit 2 Si un seul circuit est en service : sonde d'eau de retour du circuit 1
IN3	Sonde de température extérieure
IN4	Informations de contact (commutateur distant) / sonde
R1	Relais sans potentiel 0,5 A inductif, contact par vis (uniquement pour les électriciens professionnels) Le capot doit être ouvert pour pouvoir accéder au relais R1.
M1	Bloc moteur du circuit 1
M2	Bloc moteur du circuit 2
18 VAC	Alimentation électrique externe
EXT I/O	Connexion données externes
A	Dispositifs de montage mural
B	Connecteurs DIN
C	Vis d'assemblage du capot arrière

3. Fixez la sonde de température extérieure à un endroit adéquat sur un mur extérieur, à l'aide de la boîte de montage mural. Choisissez un endroit protégé pour installer la sonde : un mur au nord, non exposé au soleil direct, abrité de la neige et de la pluie, à l'écart des sources potentielles de chaleur (par exemple une vanne de ventilation).

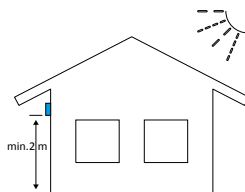

Branchez le câble de la sonde au connecteur IN3.

Si nécessaire, vous pouvez facilement prolonger le câble de la sonde à l'aide du prolongateur de 10 m prêt-à-l'emploi (n° de produit 1920096).

ATTENTION ! Le point de connexion du prolongateur doit se trouver à l'intérieur du bâtiment !

4. Si vous utilisez un thermostat d'ambiance sans fil (Ensemble A – Thermostat d'ambiance sans fil et émetteur radio // N° de produit 1140041) :
 - Connectez l'émetteur radio au connecteur RF.
 - Placez l'émetteur radio aussi haut que possible.

Si nécessaire, vous pouvez facilement prolonger le câble de l'émetteur radio à l'aide du prolongateur de 10 m prêt-à-l'emploi (n° de produit 1920096).

ATTENTION ! Le câble d'alimentation NE DOIT PAS passer à côté de l'émetteur radio ou de son câble !

5. La commande par relais sert par exemple à commander la pompe ; dans ce cas, le câble 230 V AC doit être connecté au connecteur R1 en ouvrant le capot arrière de l'unité de commande de l'AM40, en retirant les vis d'assemblage. Plus d'informations sur l'utilisation du relais à la page 21.

ATTENTION ! Les connexions 230 V AC doivent être effectuées par un électricien professionnel !

6. Le connecteur IN4 peut être utilisé pour les informations de température ou de commutateur.
Plus d'informations à la rubrique « IN4 use (Utilisation d'IN4) » à la page 23.
7. Fixez l'unité de commande de l'AM40 avec les pièces d'assemblage dans un endroit approprié :
 - Vous pouvez fixer l'appareil au mur à l'aide des vis fournies.
 - Des connecteurs rails DIN de 35 mm se trouvent également à l'arrière de l'unité de commande de l'AM40.

Première mise en route

Lorsque vous démarrez l'AM40 pour la première fois, l'appareil vous demande des informations de base.

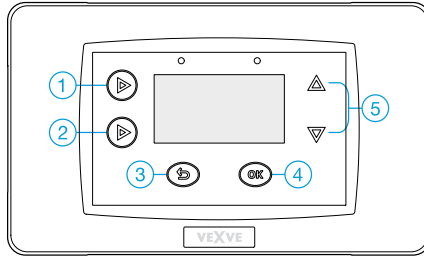

- Parcourez les options à l'aide des touches haut/bas (5).
- Confirmez les sélections à l'aide de la touche OK.
- Revenez en arrière dans les menus à l'aide de la touche de retour (3).

L'arborescence de menus que vous suivrez la première fois que vous allumez l'AM40 est présentée ci-dessous :

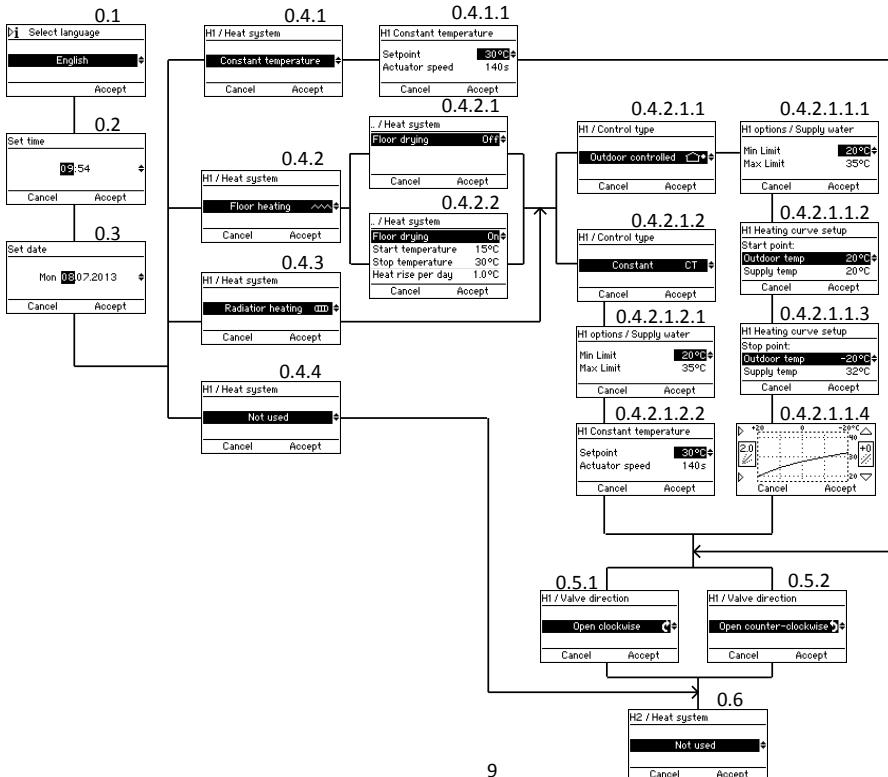

Select language (Sélection de la langue)

Écran 0.1 de la page 9

Choisissez une langue parmi 7 propositions : anglais, danois, russe, français (French), allemand, suédois et finnois.

Set time (Réglage de l'heure)

Écran 0.2

Set date (Réglage de la date)

Écran 0.3

Heat system (Système de chauffage)

Choisissez un système de chauffage parmi 4 propositions :

1. Constant temperature (Température constante)

Écran 0.4.1

« Constant temperature » maintient constante la température de l'eau d'alimentation. Cette option convient par exemple aux **applications industrielles** comme le chargement à la biomasse ou le chauffage à air chaud.

Après avoir sélectionné « Constant temperature », vous devez définir « Setpoint » (Température de consigne) : la température désirée de l'eau d'alimentation, et « Actuator speed » (Vitesse de l'actionneur). La vitesse par défaut pour la livraison standard est de 140 sec.

Si vous souhaitez maintenir constante la température de l'eau d'alimentation, dans le cas d'un **circuit de chauffage normal**, sélectionnez « Floor heating » (Chauffage par le sol – 0.4.2) ou « Radiator heating » (Chauffage par les radiateurs – 0.4.3) comme système de chauffage et « Constant CT » (Température constante – 0.4.2.1.2) comme type de régulation. Voir la section suivante « Floor heating (Chauffage par le sol) ».

2. Floor heating (Chauffage par le sol)

Écran 0.4.2 de la page 9

2.1 Fonction « Floor drying » (Séchage du sol)

Écran 0.4.2.2

Vous pouvez activer une fonction de séchage du sol conforme à la norme EN1264-4.

- **Start temperature (Température de début)** : définit la température de consigne à laquelle le séchage démarre.
- **Stop temperature (Température d'arrêt)** : définit la température de consigne à laquelle le séchage s'arrête.
- **Heat rise per day (Élévation de température par jour)** : définit le changement journalier de la température de consigne de l'eau d'alimentation.

Par exemple :

Start temperature = 15 °C, Stop temperature = 30 °C, Heat rise per day = 1 °C

>> Le chauffage démarre à 15 degrés, et la température de consigne augmente d'un degré par jour jusqu'à atteindre 30 °C. Ensuite, la température de consigne descend d'un degré par jour jusqu'à atteindre 15 °C.

2.2 Control type (Type de régulation)

Sélectionnez le type de régulation (« Outdoor controlled » ou « Constant CT ») :

2.2.1 Outdoor controlled (Régulation par la température extérieure)

Écran 0.4.2.1.1

L'appareil ajuste la température de l'eau d'alimentation en fonction de la température extérieure, d'après la courbe de chauffage que vous avez définie dans les écrans « Heating curve setup » (Configuration de la courbe de chauffage – 0.4.2.1.1.2 – 0.4.2.1.1.4)

2.2.1.1 Supply water (Eau d'alimentation)

Écran 0.4.2.1.1.1

Définissez les limites supérieure et inférieure de la température d'eau d'alimentation ou acceptez les réglages par défaut.

2.2.1.2 Heating curve setup (Configuration [automatisée] de la courbe de chauffage)

La configuration automatisée de la courbe de chauffage comprend trois étapes :

Start point (Point de début)

Écran 0.4.2.1.1.2

La température extérieure en été (« Outdoor temp », 5 – 20 °C) et la température d'eau d'alimentation correspondante (« Supply temp ») au point de début de la courbe.

Stop point (Point d'arrêt)

Écran 0.4.2.1.1.3

La température extérieure en hiver (« Outdoor temp », -5 – -30 °C) et la température d'eau d'alimentation correspondante (« Supply temp ») au point de fin de la courbe de chauffage.

Graphical view (Vue graphique)

Écran 0.4.2.1.1.4 de la page 9

Affiche la courbe générée par l'AM40 d'après les points de début et d'arrêt précisés, en appliquant les paramètres minimum et maximum.

Vous pouvez éditer la courbe (0.2 – 9.5) à l'aide des touches 1 et 2 situées du côté gauche de l'unité de commande de l'AM40. Vous pouvez choisir parmi les courbes de 0.2 à 5.0 par incréments de 0.2 et parmi les courbes de 5.0 à 9.5 par incréments de 0.5. La courbe par défaut pour le chauffage par le sol est la 2 et celle pour le chauffage par les radiateurs est la 4.

À l'aide des touches haut/bas (5) de droite, vous pouvez définir le décalage de la courbe. C'est-à-dire que vous déplacez la courbe entière vers le haut ou vers le bas, sans en modifier la pente. N'utilisez pas cette fonction la première fois que vous utilisez l'AM40 !

Plus d'informations sur les courbes de chauffage à la page 35.

2.2.2. Constant CT (Température constante)

Écran 0.4.2.1.2 de la page 9

La température de l'eau d'alimentation est maintenue constante.

Après avoir sélectionné « Constant CT » dans « Control type) (Type de régulation), vous devez définir « Setpoint » (Température de consigne) : la température désirée de l'eau d'alimentation, et

« Actuator speed » (Vitesse de l'actionneur). La vitesse par défaut pour la livraison standard est de 140 sec.

2.2.2.1 Supply water (Eau d'alimentation)

Écran 0.4.2.1.2.1

Définissez les limites supérieure et inférieure de la température d'eau d'alimentation ou acceptez les réglages par défaut.

3. Radiator heating (Chauffage par les radiateurs)

Écran 0.4.3 de la page 9

Si vous avez sélectionné Radiator heating (Chauffage par les radiateurs), vous devez également sélectionner un type de régulation dans le menu « Control type » (« Outdoor controlled » ou « Constant CT ») et définir les limites de température de l'eau d'alimentation, de la même manière que pour le chauffage par le sol, voir la section « 2.2 Control type (Type de régulation) » à la page 10.

4. Not used (Non utilisé)

Écran 0.4.4 de la page 9

Circuit de chauffage 1 non installé.

Valve direction (Sens de rotation de la vanne)

Définissez le sens de rotation de la vanne : ouverture dans le sens horaire (0.5.1) ou antihoraire (0.5.2).

H2 Options (Options du circuit de chauffage 2)

Écran 0.6 de la page 9

Ensemble B – Ensemble moteur pour le circuit de chauffage 2 // N° de produit 1140042

Si vous utilisez deux circuits, vous pouvez à présent définir les paramètres de base pour le deuxième circuit, de la même manière que vous l'avez fait pour le premier circuit.

Il est également possible d'ajouter le deuxième circuit plus tard.

Si vous n'utilisez qu'un circuit, sélectionnez « Not used ».

Ajout d'un thermostat d'ambiance sans fil

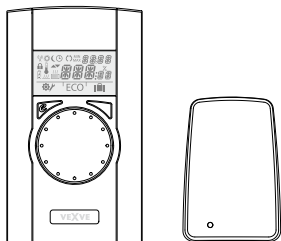

Ensemble A – Thermostat d'ambiance sans fil et émetteur radio // N° de produit 1140041

Ensemble C – Thermostat d'ambiance supplémentaire pour le deuxième circuit de chauffage // N° de produit 1140043

Attention ! Utilisez l'émetteur radio de l'ensemble A.

Connexions

1. Connectez l'émetteur radio au connecteur RF à l'arrière de l'unité de commande de l'AM40.
2. Placez l'émetteur radio aussi haut que possible. Si nécessaire, vous pouvez facilement prolonger le câble de l'émetteur radio à l'aide du prolongateur de 10 m prêt-à-l'emploi (n° de produit 1920096).
3. Faites glisser vers le bas la plaque arrière de montage mural du thermostat d'ambiance sans fil pour la retirer. Retirez le plastique protégeant les piles du thermostat d'ambiance et vérifiez que « RU » apparaît sur l'afficheur du thermostat d'ambiance sans fil.

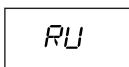

Si l'écran affiche autre chose, appuyez avec un stylo à bille sur le bouton situé sur le panneau arrière du thermostat d'ambiance sans fil pour entrer dans le menu de configuration. Dans le menu de configuration, sélectionnez « DEFA » en tournant le bouton et sélectionnez « YES ». L'afficheur indiquera alors « RU ».

Couplage des appareils

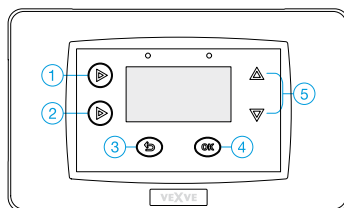

- Parcourez les options à l'aide des touches haut/bas (5) et confirmez les sélections à l'aide de la touche OK (4). La touche de retour (3) vous permet de revenir en arrière dans les menus.

1. Appuyez de manière répétée sur la touche 1 de l'unité de commande de l'AM40 jusqu'à atteindre « Main menu » (Menu principal). Suivez l'arborescence de menus présentée page suivante (Main menu >> Device settings >> Communication >> RF-devices >> Device pair-up).
2. Lorsque vous avez atteint « Device pair-up » (Couplage des appareils – écran 4.2.9.2.1), appuyez sur la touche OK (4) de l'unité de commande de l'AM40.
3. Appuyez immédiatement sur le bouton droit du thermostat d'ambiance sans fil.

Le texte « PAIR » s'affiche sur l'afficheur du thermostat d'ambiance sans fil et le texte « Device pair-up » (Couplage des appareils) s'affiche sur l'afficheur de l'unité de commande de l'AM40.

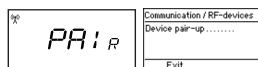

4. Après un instant, le texte « PAIR OK » s'affiche sur l'afficheur du thermostat d'ambiance sans fil et le texte « Found: AM Room unit » (Trouvé : thermostat d'ambiance AM) s'affiche sur l'afficheur de l'unité de commande de l'AM40.

Vous devez à présent sélectionner le circuit de chauffage commandé par le thermostat d'ambiance (H1 pour le circuit de chauffage 1 et H2 pour le circuit de chauffage 2).



ATTENTION ! Vous devez confirmer le couplage au niveau des deux appareils !

Une fois ces étapes effectuées, toutes les données de base sont copiées de l'unité de commande de l'AM40 au thermostat d'ambiance sans fil.

Pour quitter le menu de couplage sur le thermostat d'ambiance sans fil, appuyez sur le bouton droit. Vous passez au menu de configuration. **Vous n'avez à modifier aucun paramètre, les données étant copiées automatiquement depuis l'unité de commande de l'AM40.**

Cependant, si vous souhaitez effectuer des modifications dans le menu de configuration, naviguez dans le menu en tournant le bouton rond et appuyez sur le bouton droit pour modifier une option. Sélectionnez la valeur désirée en tournant le bouton rond et confirmez la modification en appuyant sur le bouton droit.

Quittez le menu de configuration du thermostat d'ambiance sans fil en appuyant sur la flèche gauche.

Vous trouverez des informations sur l'utilisation du thermostat d'ambiance sans fil à la page 31.

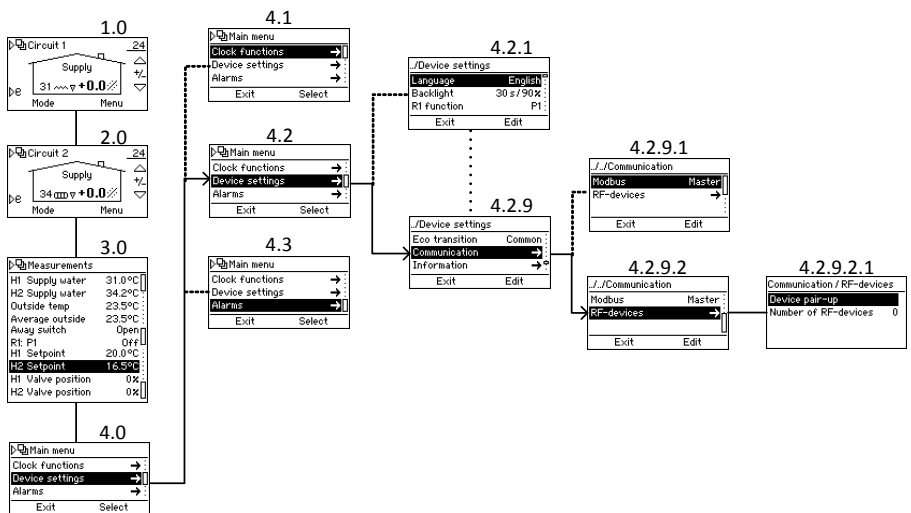

Ajout d'un deuxième circuit de chauffage

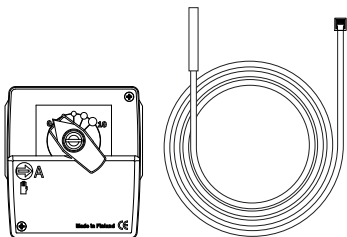

Ensemble B – Ensemble moteur pour le circuit de chauffage 2 // N° de produit 1140042

Pour un exemple, consultez le schéma « 2. Circuit 2 élémentaire » à la page 38.

Montage mécanique

Le montage mécanique est le même que pour le circuit 1, voir page 6.

Connexions

1. Connectez le bloc moteur du circuit de chauffage 2 au connecteur M2.
2. Fixez la sonde d'eau d'alimentation à la canalisation à 5-50 cm de la vanne mélangeuse à l'aide des liens d'attache. Branchez le câble de la sonde au connecteur IN2.

Réglages

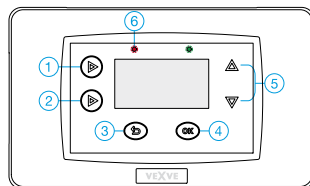

Parcourez les options à l'aide des touches haut/bas (5) et confirmez les sélections à l'aide de la touche OK (4). La touche de retour (3) vous permet de revenir en arrière dans les menus.

Appuyez de manière répétée sur la touche 1 jusqu'à atteindre « Main menu » (Menu principal), et suivez l'arborescence de menus présentée ci-dessous jusqu'à atteindre « H2 options » (Options du circuit 2), où vous pourrez paramétrer le circuit de chauffage 2.

Les options du circuit de chauffage 2 sont les mêmes que celles du circuit 1, **sauf** « Return temperature prioritization » (Priorisation de la température d'eau de retour), qui n'est disponible que pour le circuit de chauffage 1. Voir « H1 Options (Options du circuit 1) » à partir de la page 24.

À savoir : les deux circuits de chauffage peuvent être commandés avec des thermostats d'ambiance sans fil. Pour cela, il vous faut les ensembles d'accessoires A et C, voir « Accessoires » page 5.

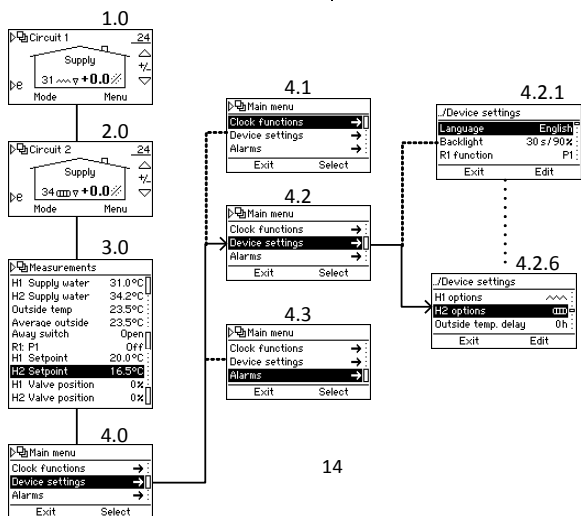

Fonctions de base

En situation normale, l'écran de base du circuit 1 est affiché à l'écran. Les fonctions de base des touches sont indiquées ci-dessous. Chaque puce noire décrit un appui sur la touche en question.

Touche 1

- Écrans de base des circuits 1 et 2 (voir page 17)

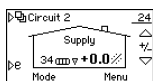
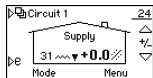

- Measurements (Mesures) – Les valeurs mesurées par l'AM40. Pour voir toutes les mesures, parcourez les valeurs à l'aide des touches haut/bas (5).

Measurements	
H1 Supply water	31.0°C
H2 Supply water	34.2°C
Outside temp	23.5°C
Average outside	23.5°C
Away switch	Open
R1 F1	0%
H1 Setpoint	20.0°C
H2 Setpoint	16.5°C
H1 Valve position	0%
H2 Valve position	0%

- Main Menu (Menu principal)

Main menu	
Clock functions	→
Device settings	→
Alarms	→
Exit	Select

Touche 2

- Un appui court : mode ECO activé

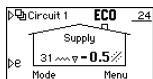

- Un appui long (plus de 3 sec) : mode Vacances activé

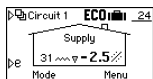

Vous pouvez annuler les modes ECO et Vacances en appuyant à nouveau sur la touche 2.

Plus d'informations sur les modes ECO et Vacances à la page 29.

DEL (6)

- Un voyant **DEL rouge** clignotant indique une alarme active.
→ Allez à « Main menu » (Menu principal – touche 1) et sélectionnez « Alarms » pour voir ce qui provoque l'alarme. Plus d'informations sur les alarmes à la page 28.
- Un voyant **DEL vert** continu indique un couplage d'appareils.
- Un voyant **DEL orange** continu indique une purge de la vanne ou de la pompe.

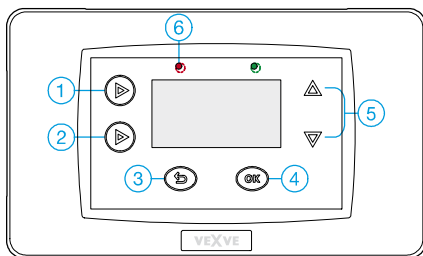

Touche 5

= touches haut/bas des menus

- Pour ajuster facilement la température intérieure. Définissez le changement désiré [°C] de la température intérieure (thermostat d'ambiance non utilisé) ou la température intérieure réelle désirée (thermostat d'ambiance utilisé).

Touche 3

= touche de retour dans les menus

- Select mode (Sélection du mode)

– Pour consulter facilement les valeurs des différents modes.

- Vous pouvez activer un mode sélectionné en appuyant sur la touche OK (4).

Select mode	
Eco mode	-0.5°C / 8h
Holiday mode	-2.5°C / 30d
Normal mode	+0.0°C
Cancel	Select

Touche 4 = touche OK des menus

- Menus des circuits 1 et 2.

- Si l'écran de base du circuit 1 est affiché, vous passez au menu du circuit 1 et vice-versa :



- Pour modifier les paramètres de courbe (voir page 35) et modifier les valeurs des modes ECO et Vacances (voir page 29).

ATTENTION ! Si le système est régulé en fonction de la température intérieure ou si le type de chauffage est « Constant temperature – CT » (Température constante), l'AM40 n'utilise pas la courbe de chauffage et les paramètres de courbe ne sont donc pas affichés !

Menus

L'arborescence de menus accessible par la touche 1 est présentée ci-dessous.

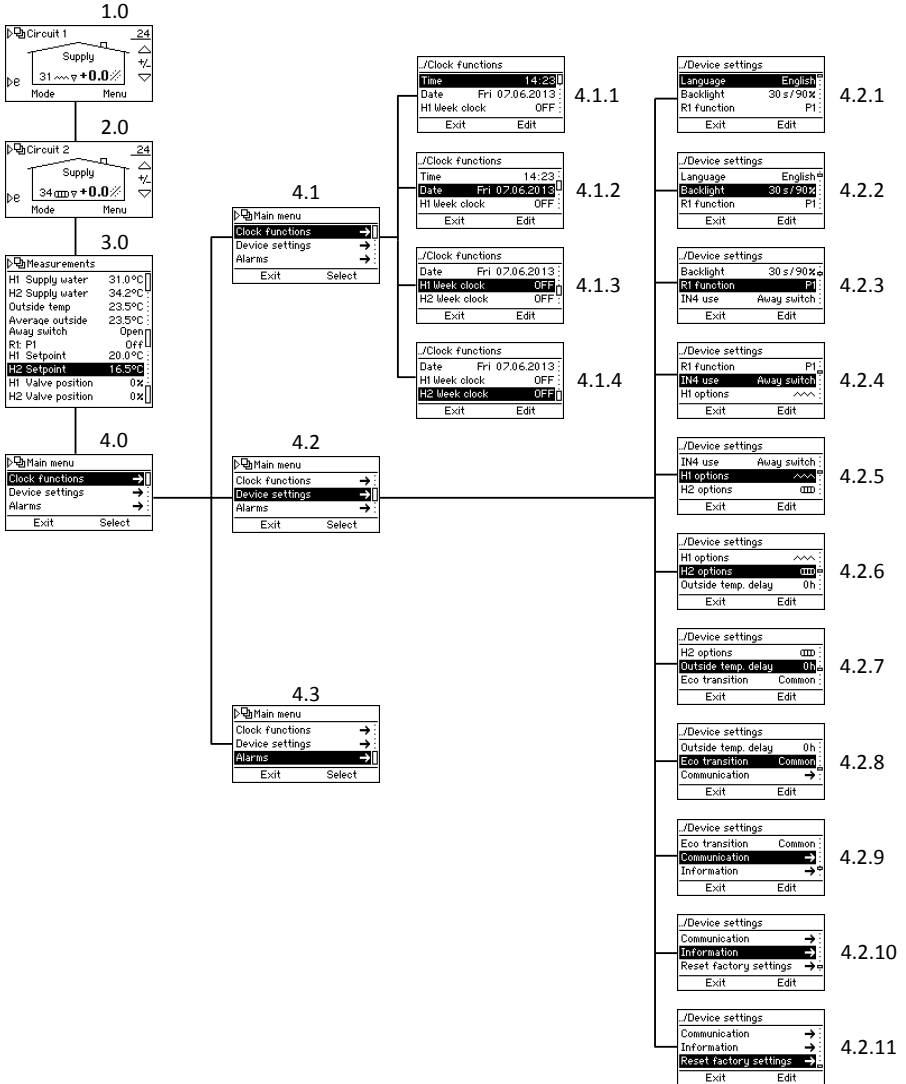

Écrans de base

Écrans 1.0 et 2.0 de la page 16

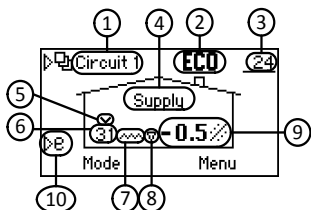

L'écran de base présente des informations sur le circuit de chauffage :

		Symboles	Signification	Voir page
1	Circuit de chauffage	Circuit 1	Écran de base du circuit de chauffage 1	24
		Circuit 2	Écran de base du circuit de chauffage 2	27
2	Mode du circuit	Aucun symbole	Normal	
			Programme Jour	18
			Programme Nuit	18
			Horloge hebdomadaire : désactivée	19
		ECO	Mode ECO	29
		ECO	Mode VACANCES	29
3	Température extérieure	<u>23</u>	Température extérieure soulignée >> système régulé par la température extérieure	25
		---	Problème au niveau de la sonde de température extérieure	28
4	Type de régulation	Supply	Système régulé par la température extérieure	25
		Room	Le thermostat d'ambiance est en cours d'utilisation >> Système régulé par la température extérieure OU Système régulé par la température intérieure. Une température soulignée indique le type de régulation. Voir les points 3 et 9.	26
		Constant	Le type de chauffage est : température constante.	25
	Séchage du sol	Dry	Le séchage du sol est activé.	25
5	Limitation de la température d'eau d'alimentation		La priorisation de la température de l'eau de retour limite la température d'eau d'alimentation.	26
6	Température de l'eau d'alimentation	---	Il y a un problème au niveau de la sonde de température d'eau d'alimentation.	28
7	Type de chauffage		Chauffage par les radiateurs	25
			Chauffage par le sol	25
		Aucun symbole	Température constante >> Consultez la définition de « constante » à la section 4 l	25
		Affiché au-dessus du symbole de chauffage lorsqu'il y a besoin de chauffage.		
	Chauffage de l'eau chaude sanitaire		Le chauffage de l'eau chaude sanitaire est activé.	22
8	Besoin de chauffage		Température d'eau d'alimentation augmentant vers le point de consigne. Noir lorsque le moteur est en marche	
			Température d'eau d'alimentation descendant vers le point de consigne.	
9	Température intérieure de consigne OU variation désirée de la température intérieure	21.0°C	Température intérieure soulignée >> système régulé par la température intérieure.	26
10	Touche rapide vers les modes ECO et VACANCES			29

Mesures

Écran 3.0 de la page 16

Dans l'écran « Measurements » (Mesures), vous pouvez contrôler les valeurs mesurées par l'AM40.

- Température de l'eau d'alimentation du circuit de chauffage 1
- Température de l'eau d'alimentation du circuit de chauffage 2 ou de l'eau de retour (uniquement si la sonde d'eau de retour est utilisée !)
- Température extérieure
- Température extérieure moyenne
- Position du commutateur distant ou température d'IN4
- Fonction du relais
- Température de consigne
 - o Vous pouvez ici consulter les paramètres qui influencent la température de consigne.
- Ouverture calculée de la vanne [%]

ATTENTION ! Toutes les valeurs visibles sur l'écran 3.0 ne sont pas affichées si seul un circuit de chauffage est utilisé !

Fonctions d'horloge

Écran 4.1 de la page 16

Dans le menu « Clock functions » (Fonctions d'horloge), vous pouvez modifier les paramètres de date et d'heure, et activer et programmer différents programmes d'horloge hebdomadaire. Ces programmes vous permettent d'économiser de l'énergie en toute facilité : vous pouvez par exemple définir une baisse de température la nuit.

Vous pouvez choisir un programme parmi trois propositions différentes :

(Écran 4.1.3 pour le circuit 1 et 4.1.4 pour le circuit 2)

- 5 – 2 : vous pouvez définir un programme distinct pour les jours de semaine et les week-ends.
- 7 – 0 : même programme tous les jours
- 7 – 7 : vous pouvez programmer plusieurs programmes différents et définir de nombreuses variations de la température, même dans une même journée

Programmation des horloges hebdomadaires 5 – 2 et 7 – 0

Parcourez les options à l'aide des touches haut/bas (5) et confirmez les sélections à l'aide de la touche OK (4). La touche de retour (3) vous permet de revenir à la sélection précédente.

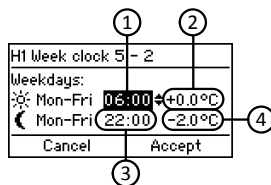

1. Définissez l'heure à laquelle vous souhaitez que l'augmentation/la baisse de température de jour prenne effet. Heure par défaut : 06:00.
2. Définissez la variation de température (thermostat d'ambiance non utilisé) ou la température intérieure réelle (thermostat d'ambiance utilisé) pour la journée lors des jours de semaine. Par défaut : 0,0 °C/21,0 °C
3. Définissez l'heure à laquelle vous souhaitez que l'augmentation/la baisse de température de nuit prenne effet. Heure par défaut : 22:00.
4. Définissez la variation de température ou la température intérieure réelle pour la nuit lors des jours de semaine. Par défaut : -2,0 °C/19,0 °C

Appuyez sur la touche bas (5) pour atteindre les options de week-end. Définissez les paramètres d'heure et de température de la même manière que pour les jours de semaine.

Par défaut :

jour : 08:00/0,0 °C ou 21,0 °C,
nuit : 23:00/-2,0 °C ou 19,0 °C

Le principe de la programmation 7–0 est le même que pour 5–2, sauf que les variations de température et les heures de début sont les mêmes pour tous les jours, du lundi au dimanche.

Programmation de l'horloge hebdomadaire 7 – 7

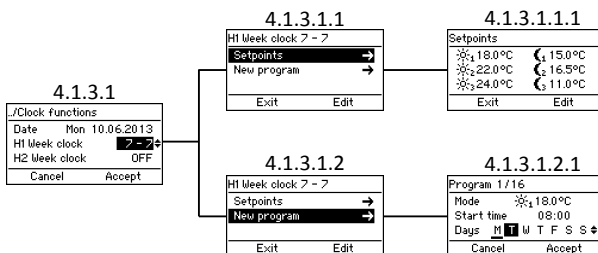

- Dans le menu « Setpoints » (Températures de consigne – écran 4.1.3.1.1), vous pouvez définir 6 types différents de température de consigne.
 - Choisissez une température à l'aide des touches haut/bas (5) et validez-la à l'aide de la touche OK (4).
- Dans « New program » (Nouveau programme – écran 4.1.3.1.2.1), vous pouvez créer un nouveau programme :
 - Dans « Mode », vous choisissez l'une des températures de consigne que vous avez définies dans « Setpoints ».
 - Le mode « OFF » (Arrêt) signifie l'arrêt du chauffage : la vanne se ferme et la pompe s'arrête.
 - Dans « Start time » (Heure de début), définissez l'heure à laquelle vous souhaitez que la température de consigne désirée soit activée.
 - Dans « Days » (Jours), choisissez les jours pour lesquels vous souhaitez que le

programme soit activé : sélectionnez un jour en appuyant sur les touches haut/bas, la sélection est active lorsque la lettre est soulignée. Confirmez la sélection et continuez en appuyant sur la touche OK (4).

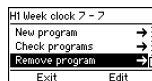

- « Check programs » (Consulter les programmes) vous permet de consulter les programmes journaliers : les températures de consigne et les heures auxquelles elles sont activées. Vous pouvez parcourir les jours à l'aide de la touche supérieure gauche (1).
- « Remove program » (Supprimer un programme) vous permet de supprimer des programmes.

ATTENTION ! « New program » (Nouveau programme – écran 4.1.3.1.2) n'apparaît pas si tous les programmes sont déjà utilisés !
 « Check program » et « Remove program » n'apparaissent pas si vous n'avez programmé aucun programme !

Réglages de l'appareil

Écran 4.2 de la page 16

Dans « Device settings » (Réglages de l'appareil), vous pouvez modifier la plupart des réglages.

Language (Langue)

Écran 4.2.1

Dans « Language », choisissez une langue parmi 7 propositions : anglais, danois, russe, français (French), allemand, suédois et finnois.

Backlight (Rétroéclairage)

Écran 4.2.2

Définissez « Delay », le délai (5-180 sec) après lequel le rétroéclairage s'éteint si l'appareil n'est pas utilisé.

- Si vous ne souhaitez pas du tout utiliser le rétroéclairage, sélectionnez « Always OFF » (Toujours éteint).
- Si vous souhaitez qu'il soit toujours allumé, sélectionnez « Always ON » (Toujours allumé).

Définissez « Brightness » (Luminosité), le pourcentage de la valeur de luminosité maximale du rétroéclairage.

R1 function (Fonction du relais R1)

Écran 4.2.3 de la page 16

Dans « R1 function », vous pouvez définir une fonction pour le relais.

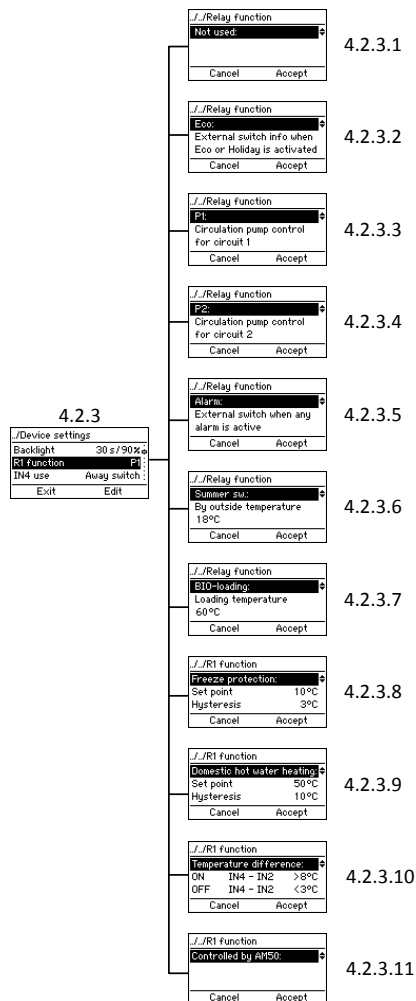

Not used (Non utilisé)

4.2.3.1

Le relais n'est pas utilisé.

ECO

4.2.3.2

Informations du commutateur externe lorsque le mode Eco ou Vacances est activé.

P1 et P2

4.2.3.3 et 4.2.3.4

P1 = commande de la pompe de circulation du circuit 1,

P2 = commande de la pompe de circulation du circuit 2 :

la pompe démarre immédiatement si le circuit a besoin de chauffage.

Vous devez préciser si la pompe est une pompe standard ou une pompe basse consommation. Si vous utilisez une pompe basse consommation, vous devez définir un délai de démarrage, qui est le temps minimal pendant lequel la pompe reste éteinte après avoir été allumée.

À savoir : si la pompe reste éteinte pendant 24 heures, elle sera automatiquement démarrée pendant 5 minutes.

Fonction d'arrêt d'urgence – voir page 23.

Alarm (Alarme)

4.2.3.5

Informations du commutateur externe lorsqu'une alarme est active.

Par exemple :

Ensemble D – Module GSM // n° de produit 1140044

Le relais se ferme si une alarme est active et un message SMS d'erreur est envoyé au numéro de téléphone sélectionné.

Summer switch (Commutation d'été)

4.2.3.6

Le chauffage s'arrête lorsque la température extérieure s'élève au-dessus d'une certaine température que vous déterminez vous-même dans cette sélection.

Fonction d'arrêt d'urgence – voir page 23.

BIO-loading (Chargement à la biomasse) ☆

Écran 4.2.3.7 de la page 21

Schéma 3 de la page 38

La fonction « BIO-loading » permet de charger l'accumulateur à l'aide d'une chaudière externe.

Vous devez connecter une sonde (n° de produit 1920023) au connecteur IN4. Vérifiez que le type de l'entrée IN4 est KTY, voir « IN4 use (Utilisation d'IN4) » à la page 23.

Vous devez définir « Loading temperature » (Température de chargement), qui est la limite de température de l'eau dans la chaudière (IN4 sur le schéma). Le chargement commence automatiquement par la mise en route de la pompe lorsque la limite est dépassée, et s'arrête si la température chute à au moins 5 °C sous la limite.

Le chargement peut également commencer avant que la limite soit atteinte, si la température a suffisamment augmenté au cours des dernières 30 minutes.

Freeze protection (Protection contre le gel) ☆

Écran 4.2.3.8 de la page 21

Cette fonction vous permet de commander le relais en fonction de la température.

Définissez « Set point » (Température de consigne) ; si la température passe sous cette limite, le relais s'ouvre ou se ferme selon que vous avez sélectionné que le relais est normalement ouvert ou fermé. S'il est normalement ouvert, il se fermera si la température chute sous la limite.

Définissez « Hysteresis », la plage de températures séparant l'ouverture et la fermeture du relais. Le relais se ferme/s'ouvre et reste en position jusqu'à ce que la température ait augmenté de la valeur de l'hystérésis au-dessus de la température de consigne.

Dans « Sensor » (Sonde), sélectionnez la sonde (IN1-IN4) qui mesure la température désirée.

ATTENTION ! Si vous utilisez l'entrée IN4, vous devez configurer l'entrée en fonction du type de sonde que vous utilisez >> Voir « IN4 use (Utilisation d'IN4) » à la page 23.

Domestic hot water heating (Chauffage de l'eau chaude sanitaire) ☆

Écran 4.2.3.9 de la page 21

Schémas 6 et 8 de la page 39 : le relais commande la pompe d'eau chaude sanitaire.

Schémas 7 et 9 de la page 39 : le relais commande la vanne de changement.

Dans « Set point » (Température de consigne), définissez la limite inférieure de la température de l'accumulateur. Si la température est inférieure à cette limite, l'accumulateur se chargera avec l'eau chaude de la chaudière.

Définissez « Hysteresis », la plage de températures séparant les points de début et de fin de chargement. Le chargement commence lorsque la température est inférieure à la température de consigne et se poursuit jusqu'à ce que la température ait augmenté de la valeur de l'hystérésis au-dessus de la température de consigne.

Dans « H1 while loading » (Circuit 1 lors du chargement), vous pouvez choisir si la vanne est ouverte ou fermée lors du chargement.

Dans « Sensor » (Sonde), sélectionnez la sonde utilisée pour mesurer la température de l'accumulateur.

ATTENTION ! Si vous utilisez l'entrée IN4, vous devez configurer l'entrée en fonction du type de sonde que vous utilisez >> Voir « IN4 use (Utilisation d'IN4) » à la page 23.

Temperature difference (Différence de température) ☆

Écran 4.2.3.10 de la page 21

Dans « ON » (Marche), vous définissez la limite pour la différence de température entre IN4 et IN2. Si la différence est supérieure à cette limite, le chargement de l'accumulateur commence.

Dans « OFF » (Arrêt), vous définissez la limite pour la différence de température entre IN4 et IN2. Si la différence est inférieure à cette limite, le chargement de l'accumulateur s'arrête.

Par exemple :

Schéma 4 de la page 38

« ON IN4 - IN2 » > 8 °C

« OFF IN4 - IN2 » < 3 °C

Le chargement de l'accumulateur commence lorsque la différence de température entre la sonde du capteur solaire (IN4 sur le schéma) et l'accumulateur (IN2 sur le schéma) est supérieure à 8 °C.

Lorsque la différence devient inférieure à 3 °C, le chargement s'arrête.

ATTENTION ! IN2 et IN4 doivent toutes deux être inutilisées. Si l'une ou les deux entrées sont utilisées, cette sélection n'est pas disponible.

La sonde du capteur solaire (IN4) doit être de type PT1000 (n° de produit 1920562), afin de pouvoir supporter les températures élevées !

Configurez l'entrée IN4 en fonction du type de sonde que vous utilisez >> Voir Voir « IN4 use (Utilisation d'IN4) ».

Fonction d'arrêt d'urgence de la pompe

Si le relais commande la pompe – si vous avez choisi pour « R1 fonction » (page 21) « P1 », « P2 » ou « Summer switch » – une fonction d'arrêt d'urgence est activée. Cela signifie que si la température de l'eau d'alimentation dépasse de 10 °C la limite supérieure, la pompe s'arrête. Elle reste arrêtée pendant 15 minutes avant de redémarrer. Si la température est toujours supérieure à la température maximale, la pompe s'arrête à nouveau.

Controlled by AM50 (Régulation par AM50) ☆

Écran 4.2.3.11 de la page 21

Le Vexve AM50 est un système de régulation complet qui comprend de nombreux programmes correspondant à des objectifs variés, comme le chauffage urbain.

IN4 use (Utilisation d'IN4)

Écran 4.2.4 de la page 16

L'entrée IN4 peut être configurée pour une sonde de température ou pour des informations de commutateur. Les alternatives sont les suivantes :

- PT1000 – sensor (Sonde PT1000) ☆
N° de produit : 1920562
Supporte les températures élevées et convient par exemple comme sonde de panneau solaire.
- KTY - sensor (Sonde KTY) ☆
N° de produit : 1920023
Sonde de température
- Away switch (Commutateur distant)
Par exemple, l'ensemble D – Module GSM, n° de produit 1140044
- RU (ON/+0) (Thermostat d'ambiance ON/OFF) ☆
Définissez le décalage de température d'eau d'alimentation qui prend effet lorsque le thermostat est activé. Définissez si le thermostat est affecté au circuit 1 ou au circuit 2.

ATTENTION ! Si l'entrée IN4 est déjà utilisée, cette configuration n'est pas possible !

H1 Options (Options du circuit 1)

Écran 4.2.5 de la page 16

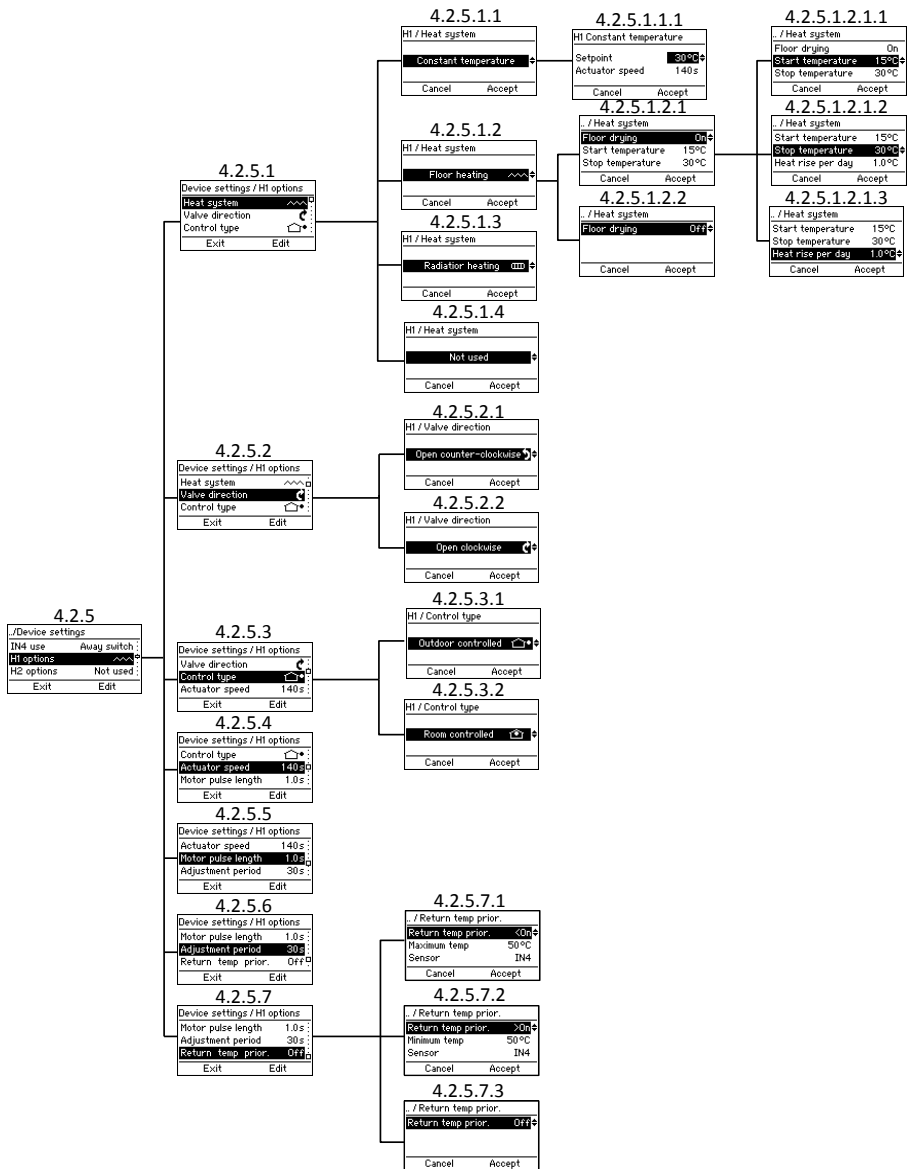

Heat system (Système de chauffage)

Écran 4.2.5.1 de la page 24

ATTENTION ! Si vous modifiez le type de chauffage, tous les paramètres de chauffage seront réinitialisés à leurs valeurs par défaut !

Vous pouvez choisir le système de chauffage parmi 4 alternatives :

- **Constant temperature (Température constante)**

4.2.5.1.1

Maintient constante la température de l'eau d'alimentation.

Après avoir sélectionné « Constant temperature », vous devez définir « Setpoint » (Température de consigne) : la température désirée de l'eau d'alimentation, et « Actuator speed » (Vitesse de l'actionneur). La vitesse par défaut pour la livraison standard est de 140 sec.

- **Floor heating (Chauffage par le sol)**

4.2.5.1.2

Vous pouvez activer une **fonction de séchage du sol** (4.2.5.1.2.1) conforme à la norme EN1264-4.

- Start temperature (Température de début – 4.2.5.1.2.1.1) : définit la température de consigne à laquelle le séchage démarre.
- Stop temperature (Température d'arrêt – 4.2.5.1.2.1.2) : définit la température de consigne à laquelle le séchage s'arrête.
- Heat rise per day (Élévation de température par jour – 4.2.5.1.2.1.3) : définit le changement journalier de la température de consigne de l'eau d'alimentation.

Par exemple :

Start temperature = 15 °C, Stop temperature = 30 °C, Heat rise per day = 1 °C

>> Le chauffage démarre à 15 °C, et la température de consigne augmente d'un degré par jour jusqu'à atteindre 30 °C. Ensuite, la température de consigne descend d'un degré par jour jusqu'à atteindre 15 °C.

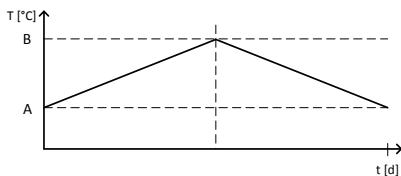

Fonction de séchage du sol : A = température de début, B = température d'arrêt

- **Radiator heating (Chauffage par les radiateurs)**

4.2.5.1.3

- **Not used (Non utilisé)**

4.2.5.1.4

Valve direction (Sens de rotation de la vanne)

Écran 4.2.5.2

Définissez le sens de rotation de la vanne : ouverture dans le sens horaire (4.2.5.2.2) ou antihoraire (4.2.5.2.1).

Control type (Type de régulation)

Écran 4.2.5.3

ATTENTION ! Si vous modifiez le type de régulation, tous les paramètres de chauffage seront réinitialisés à leurs valeurs par défaut !

Définissez le type de régulation :

- **Outdoor controlled (Régulation par la température extérieure)** 

Écran 4.2.5.3.1

Dans un système régulé par la température extérieure, la température de l'eau d'alimentation dépend de la température extérieure. Pour cette raison, vous devez définir une courbe de chauffage qui régule la température de l'eau d'alimentation en fonction de la température extérieure. Vous trouverez plus d'informations sur les courbes de chauffage à la page 35.

Dans l'écran de base, une température extérieure soulignée indique un système régulé par la température extérieure.

- **Room controlled (Régulation par la température intérieure)** 

Écran 4.2.5.3.2

Si un thermostat d'ambiance est en service, le système régulé par la température intérieure peut être utilisé. Dans ce cas, l'AM40 n'utilise pas les courbes de chauffage et vous pouvez ajuster la température intérieure réelle.

La température intérieure s'ajuste facilement en tournant la molette du thermostat d'ambiance sans fil. Plus d'informations sur l'utilisation du thermostat d'ambiance sans fil à la page 31.

Dans l'écran de base, une température intérieure soulignée indique un système régulé par la température intérieure.

Ensemble A – Thermostat d'ambiance sans fil et émetteur radio // N° de produit 1140041 // EAN 6415843670558

Actuator speed (Vitesse de l'actionneur) ☆

Écran 4.2.5.4 de la page 24

Définissez la bonne vitesse pour l'actionneur [sec/90°] afin que l'AM40 assure correctement la régulation. Cette vitesse peut être définie avec une précision d'une seconde.

La vitesse par défaut pour la livraison standard est de 140 secondes. Pour une livraison de base, ne modifiez pas cette option !

Motor pulse length (Durée d'impulsion du moteur) ☆

Écran 4.2.5.5 de la page 24

Cette fonction permet d'utiliser d'autres blocs moteurs que celui de la livraison standard. Vous pouvez régler la durée d'impulsion du moteur avec une précision de 0,1 seconde.

La durée d'impulsion du moteur par défaut pour la livraison standard est de 1 seconde. Pour une livraison de base, ne modifiez pas cette option !

Adjustment period (Période d'ajustement) ☆

Écran 4.2.5.6 de la page 24

Vous pouvez régler la durée de la période d'ajustement avec une précision de 1 seconde.

La période d'ajustement par défaut pour la livraison standard est de 125 secondes. Pour une livraison de base, ne modifiez pas cette option !

Return temperature prioritization (Priorisation de la température d'eau de retour) ☆

Écran 4.2.5.7 de la page 24

Cette fonction permet de prioriser la température de l'eau de retour.

Vous pouvez définir une limite supérieure (<On) ou inférieure (>On) pour la température de l'eau de retour :

<On :

Définissez la limite supérieure pour la température d'eau de retour, sous laquelle sera maintenue la température, et sélectionnez la sonde qui mesure la température.

Cette option convient par exemple aux applications de chauffage urbain.

>On :

Définissez la limite inférieure pour la température d'eau de retour, au-dessus de laquelle sera maintenue la température, et sélectionnez la sonde qui mesure la température.

Par exemple :

Schéma 10 de la page 39

Si la température de l'eau de retour (IN2 sur le schéma) chute sous la limite, la vanne commence à se fermer afin de maintenir la température de l'eau de retour au-dessus de la limite. Ceci se produit même si le circuit a besoin de chauffage.

Si seul un circuit de chauffage est en service, vous pouvez choisir d'utiliser l'entrée IN2 ou IN4 pour la sonde d'eau de retour. Si deux circuits sont en service, vous devez utiliser IN4.

ATTENTION ! Si vous utilisez l'entrée IN4, vous devez configurer l'entrée en fonction du type de sonde que

vous utilisez, dans ce cas : KTY >> Voir « IN4 use (Utilisation d'IN4) » à la page 23.

H2 Options (Options du circuit de chauffage 2)

Écran 4.2.6 de la page 16

Les options du circuit de chauffage 2 sont les mêmes que celles du circuit 1, **sauf** « Return temperature prioritization » (Priorisation de la température d'eau de retour), qui n'est disponible que pour le circuit de chauffage 1.

Voir « H1 Options (Options du circuit 1) » à partir de la page 24.

Outside temperature delay (Délai par rapport à la température extérieure)

Écran 4.2.7 de la page 16

Ralentit la réaction de la température d'eau d'alimentation aux variations de température extérieure. Ceci compense la lenteur de variation de la température dans les structures épaisses. Ce délai se programme en heures.

ECO-transition (Transition ECO)

Écran 4.2.8 de la page 16

Vous pouvez choisir une transition ECO indépendante (4.2.8.1) ou commune (4.2.8.2) pour les circuits de chauffage :

Si vous sélectionnez « **Common** » (Commune), le mode ECO ou Vacances sera activé pour les deux circuits de chauffage si vous l'activez pour l'un ou l'autre des circuits.

Si vous sélectionnez « Independent » (Indépendante), le mode ECO ou Vacances ne sera activé que pour le circuit de chauffage concerné et l'autre conservera le mode qu'il avait.

Plus d'informations sur les modes ECO et Vacances à la page 29.

ATTENTION ! Ne s'affiche que si les deux circuits sont en service !

Communication

Écran 4.2.9 de la page 16

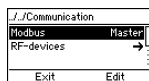

Modbus ☆

Cette fonction n'est utile que si l'AM50 est utilisé. L'AM50 est un système de régulation complet qui comprend de nombreux programmes correspondant à des objectifs variés, comme le chauffage urbain.

RF-devices (Émetteurs radio)

Vous pouvez consulter le nombre de thermostats d'ambiance sans fil ajoutés et en ajouter un nouveau. Voir les instructions « Ajout d'un thermostat d'ambiance sans fil » à la page 12.

Information

Écran 4.2.10 de la page 16

En sélectionnant « Information » (4.2.10), vous accédez à un écran d'informations où vous pouvez consulter les informations relatives au système suivantes :

- Nom de l'application
- Version du logiciel
- Version des paramètres
- Version du matériel
- Version(s) des logiciels des thermostats d'ambiance sans fil (uniquement si des thermostats d'ambiance sont en service !)

Reset factory settings (Réinitialisation aux réglages d'usine)

Écran 4.2.11 de la page 16

Cette sélection permet de réinitialiser les réglages aux réglages d'usine.

ATTENTION ! La réinitialisation aux réglages d'usine réinitialise tous les paramètres aux valeurs d'usine.

Avant de réinitialiser le régulateur, notez par écrit les anciens paramètres (type de chauffage, valeurs min/max, sens de la vanne, thermostat d'ambiance, températures de consigne).

Si vous n'êtes pas sûr à propos de ces valeurs, ne réinitialisez pas le régulateur.

Alarms (Alarmes)

Écran 4.3 de la page 16

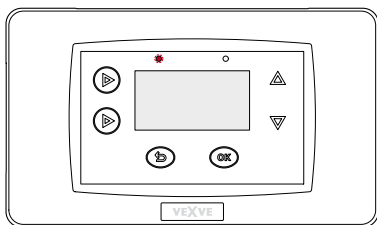

Un voyant DEL rouge clignotant sur l'unité de commande de l'AM40 indique une alarme active.

Dans « Alarms » (écran 4.3), vous pouvez voir quelle erreur provoque l'alarme. Il se peut également qu'il y ait plus d'une alarme active.

Les alarmes inactives sont aussi mentionnées dans « Alarms » ; elles disparaissent lorsque vous les réinitialisez.

Malgré les alarmes actives, l'AM40 continue à réguler aussi longtemps que possible. Lorsque l'alarme est terminée, l'AM40 continue à fonctionner comme avant l'alarme.

Codes d'erreur et actions requises

IN1/IN2/IN3/IN4 sensor alarm (Alarme sonde)

Il n'y a pas de communication entre la sonde et l'unité de commande de l'AM40 ou il y a un court-circuit dans le circuit de la sonde.

>> Vérifiez que la sonde est connectée et qu'elle ne présente pas de défaillance mécanique. Si ces mesures ne résolvent pas le problème, il faut remplacer la sonde.

Dans les écrans « Measurements » (Mesures – page 18) et les écrans de base (page 19), la température d'une sonde défaillante est indiquée par « - - - ».

À savoir : si la sonde d'eau d'alimentation est défaillante, l'ouverture de la vanne est automatiquement réglée sur 5 %.

Room Unit missing (Thermostat d'ambiance manquant)

>> Approchez le thermostat d'ambiance de l'AM40.

- Vérifiez que l'émetteur radio est connecté et que le câble n'est pas endommagé.
- Débranchez l'alimentation électrique de l'AM40, puis retirez brièvement une pile du thermostat d'ambiance.
- Si le fonctionnement redevient normal lorsque l'alimentation électrique est rebranchée, ramenez à sa place le thermostat d'ambiance après avoir appuyé sur le bouton situé à l'arrière du thermostat d'ambiance et sélectionné « RF ».
- Laissez un moment l'appareil calculer la valeur moyenne de la communication radio. Si la valeur est inférieure à 30 %, essayez d'améliorer la puissance du signal en plaçant le thermostat d'ambiance à proximité.
- L'emplacement de l'émetteur radio peut aussi affecter de manière considérable la plage de communication radio.

Placez toujours l'émetteur radio aussi haut que possible et à l'écart des lignes électriques.

Low Energy (Énergie insuffisante)

La vanne a été complètement ouverte pendant plus de 15 minutes, mais la température d'eau d'alimentation est encore de 5 °C inférieure à la température désirée.

Ceci peut être dû à une défaillance du brûleur, ou au fait que le chauffe-eau ne peut pas fournir d'eau assez chaude pour le circuit d'eau.

High energy (Énergie excessive)

La vanne a été complètement fermée pendant plus de 15 minutes, mais la température d'eau d'alimentation est encore d'au moins +5°C supérieure à la température intérieure.

La vanne ne peut pas être fermée mécaniquement ou, en cas de maintien d'une température constante, le réservoir d'accumulation est plein et même l'eau qui revient dépasse la limite définie.

Modes ECO et Vacances

Les modes ECO et Vacances permettent d'économiser facilement de l'énergie : vous pouvez par exemple baisser la température intérieure pendant que vous n'êtes pas chez vous.

Le **mode ECO** est conçu pour ajuster la température provisoirement, par exemple pour la réduire lors d'un jour de travail.

Le **mode VACANCES** est conçu pour ajuster la température à long terme, par exemple pour la durée de vacances ou indéfiniment.

Le mode **ECO External** est un mode que vous activez à l'aide d'un commutateur externe connecté à l'entrée IN4. Ce mode utilise les valeurs de température du mode Vacances et reste activé jusqu'à ce que vous l'arrêtiez.

Par exemple :

Ensemble D – Module GSM // n° de produit 1140044

>> Vous pouvez activer le mode ECO External à l'aide d'un SMS.

ATTENTION ! Vous pouvez bien sûr aussi vous servir des modes pour augmenter la température intérieure !

Activation des modes

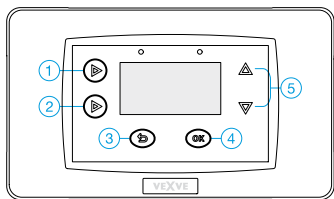

Les deux modes peuvent être activés en appuyant sur la touche 2 depuis l'écran de base :

- Un appui **bref** enclenche le mode ECO. Le texte « ECO » s'affiche au sommet de l'écran lorsque ce mode est activé.

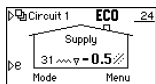

- Un appui **long** (plus de 3 secondes) enclenche le

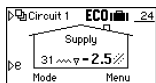

mode Vacances. Le texte « ECO » et un symbole de valise s'affichent au sommet de l'écran lorsque ce mode est activé.

Vous pouvez annuler les deux modes en appuyant brièvement sur la touche 2.

Vous pouvez également changer de mode en appuyant une fois sur la touche 3 dans l'écran de base pour atteindre « Select mode » (Sélection du mode).

Vous pouvez alors voir les valeurs des modes ECO, Holiday (Vacances) et Normal. Parcourez les modes à l'aide des touches haut/bas (5) et activez le mode sélectionné à l'aide de la touche OK (4).

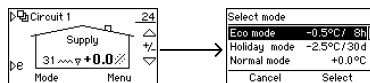

Si deux circuits de chauffage sont en service, vous pouvez choisir si les modes ECO et Vacances sont activés séparément ou ensemble pour les deux circuits. Voir « ECO-transition (Transition ECO) » à la page 27.

ATTENTION ! Vous pouvez également utiliser le thermostat d'ambiance sans fil pour activer les modes ECO et Vacances, voir page 31.

Modification des valeurs des modes

Vous pouvez modifier les valeurs des modes ECO et Holiday dans « Circuit Menu » (Menu circuit).

Vous pouvez accéder à ce menu en appuyant sur la touche OK (4) depuis l'écran de base. Faites défiler les menus à l'aide des touches haut/bas (5) pour atteindre les modes ECO et Holiday.

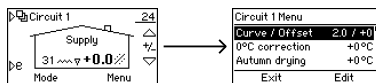

ATTENTION ! Si deux circuits de chauffage sont en service, vous passerez de l'écran de base du circuit 1 à « Circuit 1 Menu » et de l'écran de base du circuit 2 à « Circuit 2 Menu ». Vous pouvez passer de l'écran de

base 1 à l'écran de base 2 en appuyant une fois sur la touche 1.

Circuit 1 Menu	
Max Limit	35°C
Eco mode	19.5°C / 8h
Holiday mode	18.5°C / 30d
Cancel	Accept

Une fois que vous avez sélectionné le mode dont vous souhaitez modifier des valeurs, appuyez sur la touche OK (4)

pour éditer les valeurs. Faites défiler les valeurs à l'aide des touches haut/bas (5) et confirmez la sélection à l'aide de la touche OK (4).

- Si le type de régulation (voir page 25) est « Room controlled » (Régulation par la température intérieure), définissez la température intérieure réelle : de +5,0 °C à +30,0 °C.
- Si le type de régulation est « Outdoor controlled » (Régulation par la température extérieure), définissez une variation de la température intérieure : de -9,5 °C à +9,5 °C.
- Si le type de régulation est « Constant temperature » (Température constante),

définissez une variation de la température d'eau d'alimentation.

Si vous faites baisser la température autant qu'il est possible, vous atteignez une fonction « OFF », le chauffage s'arrête : la vanne se ferme et la pompe s'arrête.

- Si la température extérieure est inférieure à +0,5 °C, la pompe ne s'arrêtera pas et la vanne ne se fermera pas, mais le circuit de chauffage fonctionnera avec les paramètres minimaux.

Après avoir défini la température du mode, vous sélectionnez ensuite la durée pendant laquelle le mode est activé :

- ECO : 1 - 9 heures
- Holiday (Vacances) : 1 – 30 jours ou ∞ = indéfiniment

Utilisation du thermostat d'ambiance

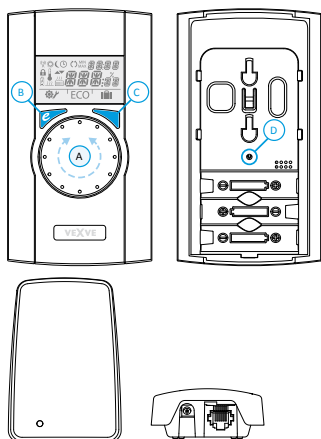

Ensemble A – Thermostat d'ambiance sans fil et émetteur radio // N° de produit 1140041

Les instructions pour l'ajout d'un thermostat d'ambiance sans fil se trouvent à la page 12.

ATTENTION ! Toutes les modifications que vous effectuez avec le thermostat d'ambiance sans fil sont copiées vers l'unité de commande de l'AM40 après un léger délai.

Ajustement de la température

Vous pouvez ajuster la température en tournant le bouton (A) lorsque l'afficheur présente l'écran par défaut : pour le chauffage par le sol et par les radiateurs (LO et HI), vous ajustez la température intérieure ; pour un maintien d'une température constante (CT), vous ajustez la température d'eau d'alimentation. La température définie clignotera cinq fois sur l'afficheur, puis elle deviendra effective. Vous pouvez également confirmer le réglage en appuyant sur le bouton Entrée (C).

Modes ECO et Vacances

Le bouton ECO (B) permet d'activer le mode ECO et le mode VACANCES.

Le mode ECO est conçu pour ajuster la température provisoirement, par exemple pour la réduire lors d'un jour de travail. Bien sûr, la fonction peut également servir à augmenter provisoirement la température.

Le mode VACANCES est conçu pour ajuster la température à long terme, par exemple pour la durée de vacances ou indéfiniment.



Vous pouvez activer le **mode ECO** d'un simple appui sur le bouton ECO (B). Lorsque le mode ECO est activé, sa durée s'affiche dans le coin supérieur droit pendant 20 secondes.

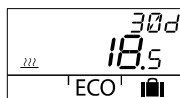

Vous pouvez activer le **mode VACANCES** en maintenant enfoncé le bouton ECO (B) pendant plus de trois secondes. Lorsque le mode VACANCES est activé, sa durée s'affiche dans le coin supérieur droit pendant 20 secondes.

Le mode **ECO External** est un mode que vous activez à l'aide d'un commutateur externe connecté à l'entrée IN4 de l'unité de commande de l'AM40. Si ce mode est activé, son symbole s'affiche sur l'afficheur du thermostat d'ambiance sans fil.

Plus d'informations sur les modes ECO et Vacances à la page 29.

Mesures

Un appui simple sur le bouton Entrée (C) affiche un menu rapide qui indique les températures mesurées intérieure, d'eau d'alimentation et extérieure, les mesures IN2 et IN4 (si elles sont en service), la température de consigne calculée de l'eau d'alimentation et l'ouverture de la vanne. Vous pouvez parcourir le menu avec le bouton rotatif (A) ou étape par étape avec le bouton Entrée (C).

Menu utilisateur

Un appui prolongé sur le bouton Entrée (C) pendant plus de trois secondes ouvre le menu utilisateur. Vous pouvez parcourir le menu avec le bouton rotatif (A) et activer la sélection courante avec le bouton Entrée (C). Ensuite, la valeur à ajuster clignotera sur l'afficheur. Vous pouvez modifier une valeur clignotante à l'aide du bouton rotatif (A), et confirmer la sélection avec le bouton Entrée (C).

Dans le menu utilisateur, vous pouvez consulter et modifier les données suivantes :

- Les limites supérieure et inférieure de température d'eau d'alimentation
 - o Indisponible si le type de chauffage est « Constant temperature » (Température constante).
- L'heure [hh:mm]
- Le jour de la semaine :
 - o 1 = lundi, 5 = vendredi, 7 = dimanche
- Les paramètres du mode Eco
 - o Température et durée
- Les paramètres du mode Vacances
 - o Température et durée
- Les paramètres du rétroéclairage
 - o ON/OFF

Les données suivantes sont en consultation seule dans le menu utilisateur :

- Température intérieure
- Température d'eau d'alimentation du circuit 1 (T1)
- Température de consigne calculée de l'eau d'alimentation
- Ouverture calculée de la vanne
 - o 0 % = vanne fermée
 - o 100 % = vanne entièrement ouverte
- Température extérieure
- Température d'eau d'alimentation du circuit 2 (T2)
 - o Uniquement si le circuit de chauffage 2 est en service
- Température mesurée de l'eau de retour (T2)
 - o Uniquement si la sonde d'eau de retour est en service !
- La version du logiciel de l'unité de commande de l'AM40

- La version du logiciel du thermostat d'ambiance

Appuyez sur le bouton ECO (B) pour quitter le menu.

Si l'appareil n'est pas utilisé pendant une minute, il repasse automatiquement à l'écran par défaut.

Menu de configuration

Pour accéder au menu de configuration, appuyez avec un stylo à bille sur le bouton de configuration (D) situé sur le panneau arrière.

Tournez le bouton (A) pour parcourir les fonctions, appuyez sur le bouton Entrée (C) pour modifier une option. Sélectionnez la valeur désirée en tournant le bouton (A).

Les valeurs qui peuvent être modifiées clignoteront sur l'afficheur et vous pouvez confirmer les modifications en appuyant sur le bouton Entrée (C).

Réglages du mode configuration :

Mode

Type de chauffage :

- Chauffage par le sol (LO) – Vous pouvez également activer une fonction de séchage du sol (DRY), voir « Floor heating (Chauffage par le sol) » page 24.
- Chauffage par les radiateurs (HI)
- Température constante (CT), voir « Constant temperature (Température constante) » page 24.

Valve direction (Sens de rotation de la vanne)

La vanne peut s'ouvrir dans le sens horaire ou antihoraire. Par défaut, elle s'ouvre dans le sens horaire.

Remarquez la flèche sur l'afficheur !

RF

« RF » indique la puissance moyenne calculée du signal radio.







Une valeur supérieure à 50 % est recommandée !







DEFA



DEFA réinitialise les réglages !

ATTENTION ! L'option DEFA réinitialise également la connexion radio entre le thermostat d'ambiance et l'unité de commande de l'AM40 !

Symboles de l'afficheur du thermostat d'ambiance

Symboles de la ligne supérieure		Le thermostat d'ambiance transmet ou reçoit des données	
		Programme Jour	
		Programme Nuit	
		Programmation hebdomadaire	
		Sens de rotation de la vanne (s'ouvre dans le sens horaire ou antihoraire)	
	MIN MAX	Affiché conjointement aux limites de température d'eau d'alimentation	
	 	Annotations supplémentaires, telles que « OK ». Elles sont utilisées pour afficher les durées des fonctions. CT – maintien d'une température constante	

Symboles de la ligne médiane		Il reste 1/3 de la capacité de la pile. Quand ce symbole s'affiche, il est recommandé d'installer de nouvelles piles alcalines AA dans le thermostat d'ambiance.	
		Le thermostat d'ambiance dispose d'une mémoire qui stocke les réglages du système pendant que les piles sont remplacées.	
		Chauffage par le sol	Le symbole de chaleur – trois lignes ondulées – s'affiche lorsqu'il y a besoin de chauffage. En été, les lignes disparaissent lorsque le régulateur a fermé la vanne.
		Chauffage par les radiateurs	
		ATTENTION ! Les lettres « CT » en haut de l'afficheur indiquent le maintien de la température constante.	
		Annotations supplémentaires pour l'affichage de la température désirée par incréments de 0,5 degré.	
%	Puissance du signal radio		

Symboles de la ligne inférieure		Menu utilisateur
		Menu de configuration
	ECO	Mode ECO
		Mode VACANCES

Codes de défaillance du thermostat d'ambiance sans fil

ERR^{T1} ERR^{T2} ERR^{T4} ERR^{OUT}

Il n'y a pas de communication entre la sonde et l'unité de commande de l'AM40 ou il y a un court-circuit dans le circuit de la sonde.

>> Vérifiez que la sonde est connectée et que la sonde ne présente pas de défaillance mécanique. Si ces mesures ne résolvent pas le problème, il faut remplacer la sonde.

À savoir : si la sonde d'eau d'alimentation est défaillante, l'ouverture de la vanne est automatiquement réglée sur 5 %.

ERR^{RF}

Voir « Room Unit missing (Thermostat d'ambiance manquant) » à la page 28.

ERR^{SYS}

Placez le commutateur situé à l'avant du bloc moteur sur fonctionnement manuel (symbole main) et vérifiez le fonctionnement de la vanne. Si vous pouvez tourner facilement la vanne de 90 degrés, la défaillance n'est pas mécanique. Après cela, vérifiez si l'appareil fonctionne normalement. Veillez à replacer le commutateur D sur la position « A ».

Si le problème persiste, contactez un revendeur Vexve Controls.

ERR^{LOW}

La vanne a été complètement ouverte pendant plus de 15 minutes, mais la température d'eau d'alimentation est encore de 5 °C inférieure à la température désirée.

Ceci peut être dû à une défaillance du brûleur, ou au fait que le chauffe-eau ne peut pas fournir d'eau assez chaude pour le circuit d'eau, par exemple.

ERR^{HI GH}

La vanne a été complètement fermée pendant plus de 15 minutes, mais la température d'eau d'alimentation est encore de +5°C supérieure à la température intérieure.

La vanne ne peut pas être fermée mécaniquement ou, en cas de maintien d'une température constante, le chauffe-eau est plein et même l'eau qui revient dépasse la limite définie.



Les piles sont faibles.

>> Installez de nouvelles piles alcalines AA dans le thermostat d'ambiance.

Le thermostat d'ambiance dispose d'une mémoire qui stocke les réglages du système pendant que les piles sont remplacées.

Quand les piles sont faibles, le rétroéclairage s'éteint et l'afficheur est vide lorsque l'appareil n'est pas utilisé.

Courbe de chauffage

Dans un système régulé par la température extérieure, la température de l'eau d'alimentation dépend de la température extérieure. Pour cette raison, vous devez définir une courbe de chauffage qui régule la température d'eau d'alimentation en fonction de la température extérieure, voir le diagramme « Température extérieure et température d'eau d'alimentation » à la page 37.

Si la courbe est bien définie, la température intérieure reste constante même si la température extérieure varie. La bonne forme de courbe dépend de nombreux facteurs, comme l'isolation, le système de chauffage, l'âge de la maison, etc. Il n'est donc pas possible de prévoir à l'avance avec précision la bonne forme de courbe.

En principe, on peut dire que les maisons anciennes ont besoin d'une courbe plus élevée que les maisons récentes, et que le chauffage par les radiateurs nécessite une courbe plus élevée que le chauffage par le sol.

Dans le cas des courbes élevées, la température d'eau d'alimentation est plus élevée et une variation de la température extérieure entraîne une variation plus importante de la température d'eau d'alimentation que dans le cas des courbes basses.

Exemple

Voir le diagramme de la page 37.

La température baisse de 0 °C à -5 °C.

Selon la courbe 4, la température de l'eau d'alimentation augmente de 35 °C à 38 °C ($\Delta T_s = 3$ °C).

Selon la courbe 9.5, la température de l'eau d'alimentation augmente de 35 °C à 38 °C ($\Delta T_s = 8$ °C).

Définition de la courbe de chauffage

Vous pouvez modifier les paramètres de courbe dans les menus des circuits. Vous pouvez accéder à ces menus en appuyant sur la touche OK (4) depuis l'écran de base.

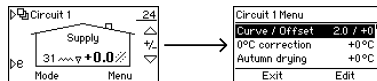

ATTENTION ! Si le système est régulé par la température intérieure ou si le type de chauffage est « Constant temperature – CT » (Température constante), l'AM40 n'utilise pas la courbe de chauffage et les paramètres de courbe ne sont donc pas affichés dans les menus des circuits !

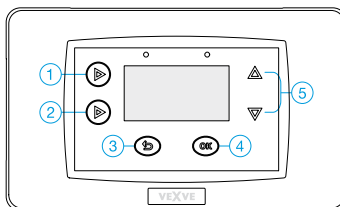

- Dans « Curve/Offset » (Courbe/Décalage), sélectionnez une courbe et appliquez-lui un décalage.
- Sélectionnez une courbe (0.2 – 9.5) à l'aide des touches 1 et 2 situées du côté gauche de l'unité de commande de l'AM40. Vous pouvez choisir les courbes de 0.2 à 5.0 par incréments de 0.2 et les courbes de 5.0 à 9.5 par incréments de 0.5. Plus le numéro de la courbe est élevé, plus la courbe est élevée. La courbe par défaut pour le chauffage par le sol est la 2 et celle pour le chauffage par les radiateurs est la 4.
- À l'aide des touches haut/bas (5) de droite, vous pouvez définir le décalage de la courbe. C'est-à-dire que vous déplacez la courbe entière vers le haut ou vers le bas, sans en modifier la pente.

Cette fonction doit être utilisée si la température intérieure est constante, mais trop élevée ou trop basse.

Exemple

Voir le diagramme ci-dessous.

La ligne continue est la courbe de chauffage 4 et la ligne en pointillés au-dessus est la même courbe affinée d'une valeur de 5 °C.

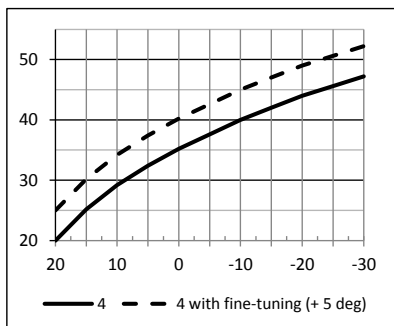

- Dans « 0 °C correction », vous pouvez appliquer un décalage correctif local à la courbe. La correction est active pour une plage de températures extérieures comprise entre -5 °C et +5 °C. Cette fonction assèche les structures et atténue ainsi les conditions météorologiques défavorables. Vous réglez vous-même le décalage (0 °C – 5 °C).
- La fonction « Autumn drying » (Séchage d'automne) augmente automatiquement la température de l'eau d'alimentation pendant une certaine période, lorsque la température a été fraîche pendant suffisamment longtemps. Ceci réduit l'humidité dans les structures et atténue donc les conditions météorologiques défavorables fréquentes en début d'automne.
- « Min limit » et « Max limit » (limites inférieure et supérieure) vous permettent de définir les limites de la température d'eau d'alimentation.

Que faire si...

- **la température intérieure est constamment trop basse ou trop élevée ?**

Il faut décaler la courbe >> Depuis l'écran de base, appuyez sur les touches haut/bas (5) – touche haut s'il fait trop froid et touche bas s'il fait trop chaud.

- **la température intérieure est trop basse ou trop élevée pendant une période de froid ?**

Vous devez choisir une courbe différente >> Allez à « Circuit menu » en appuyant deux fois sur la touche OK (4). Sélectionnez une courbe à l'aide des touches 1 et 2 du côté gauche de l'unité de commande de l'AM40. Sélectionnez une courbe plus élevée s'il fait trop froid ou une courbe plus basse s'il fait trop chaud.

- **la température intérieure est trop basse ou trop élevée pendant une période de chaleur ?**

Si la température est trop élevée : réduisez le décalage et élevez la courbe.

Si la température est trop basse : augmentez le décalage et abaissez la courbe.

ATTENTION ! Il peut s'écouler un certain temps, de quelques heures à une journée, avant que les modifications que vous apportez à la courbe se ressentent au niveau de la température de la pièce !

Température extérieure et température d'eau d'alimentation

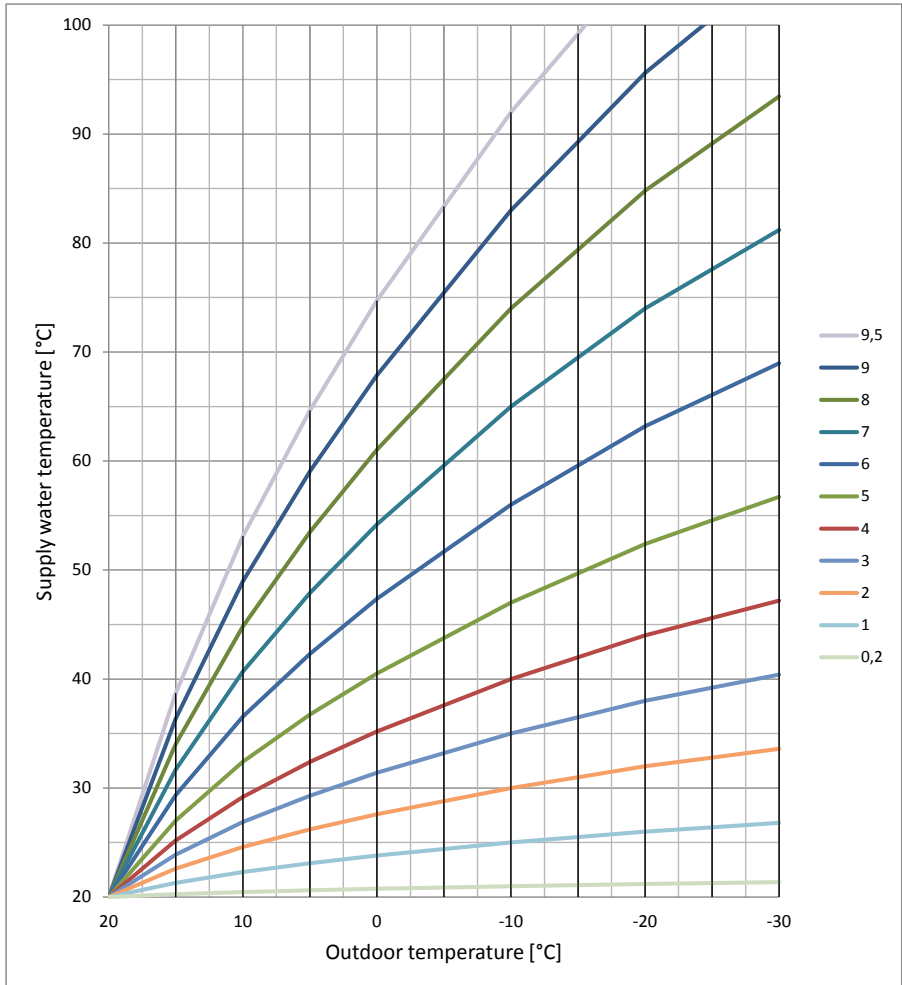

Applications

Nous vous proposons ici quelques dispositions possibles avec l'AM40.

Symboles

	Chaudière
	Accumulateur
	Cheminée/poêle
	Circuit de chauffage par les radiateurs
	Circuit de chauffage par le sol
	Spirale d'eau chaude sanitaire
	Vanne à trois voies avec actionneur (par exemple : Vexve série AMV3)
	Vanne à quatre voies avec actionneur (par exemple : Vexve série AMV4)
	Vanne bivalente avec actionneur (par exemple : Vexve série ABV4)
	Pompe
	Sonde d'eau d'alimentation ou d'eau de retour ●
 	Connecteur pour les sondes de température (IN1/IN2/IN3/IN4) de l'unité de commande de l'AM40 ● Rouge pour le circuit de chauffage 1 (H1), bleu pour le circuit de chauffage 2 (H2)
 	Commande par relais. Rouge = H1, bleu = H2
	Micro-interrupteur de fin de course supplémentaire ● Rouge = H1, bleu = H2
 	Bloc moteur ● Rouge = H1, bleu = H2
	Capteur solaire

● Voir « Accessoires » à la page 5 pour les recommandations de produits.

1. Circuit de base 1

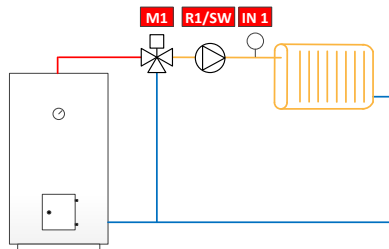

2. Circuit de base 2

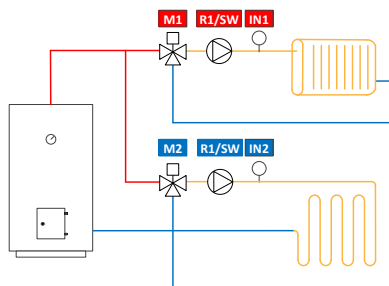

3. Circuit 1 et chargement à la biomasse

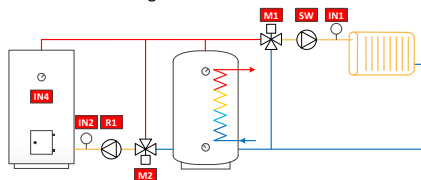

4. Circuit 1 et SimpleSolar

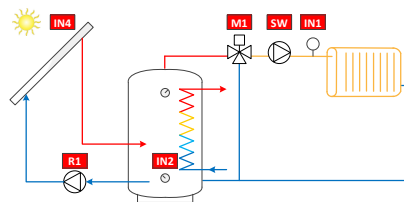

5. Circuit 1 et cheminée/poêle

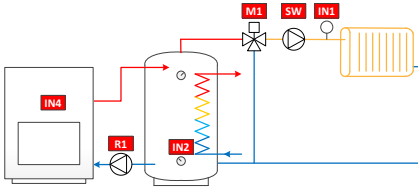

6. Circuit 1 et eau chaude sanitaire vanne fermée

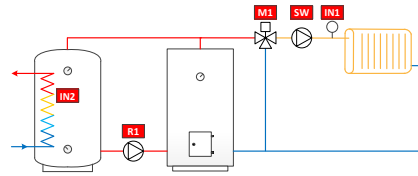

7. Circuit 1 et eau chaude sanitaire vanne ouverte

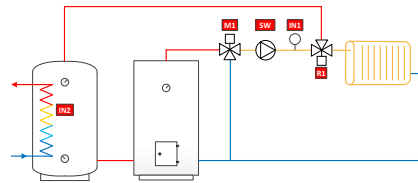

8. Circuit 2 et eau chaude sanitaire vanne fermée

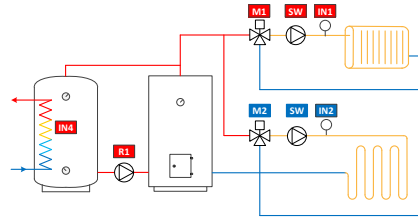

9. Circuit 2 et eau chaude sanitaire vanne ouverte

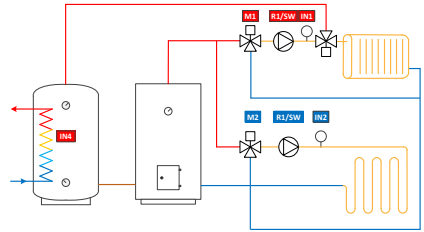

10. Circuit 1 et priorisation de l'eau de retour

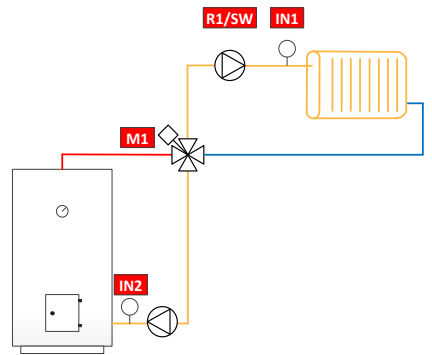

11. Circuit 1, priorisation de l'eau de retour et eau chaude sanitaire vanne fermée

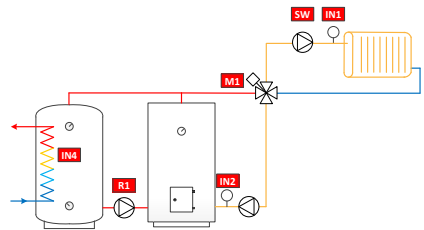

12. Circuit 1, priorisation de l'eau de retour et eau chaude sanitaire vanne ouverte

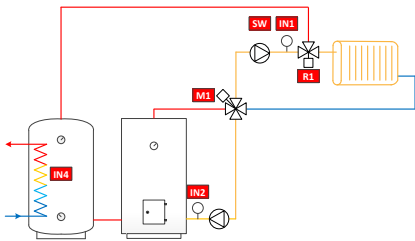

13. Cheminée/poêle et 2 réservoirs d'accumulation

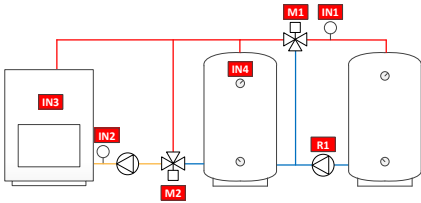

14. Vanne bivalente et capteur solaire

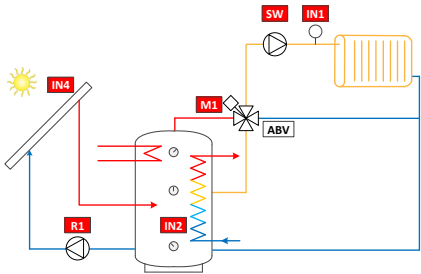

15. Vanne bivalente, capteur solaire et chaudière

16. Circuit 1 et chargement à la biomasse avec priorisation de l'eau de retour

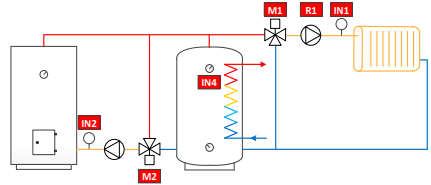

Guide d'installation rapide

1. Réglez la vanne et l'actionneur sur la position zéro et vérifiez le sens de rotation de la vanne (le réglage par défaut est l'ouverture dans le sens horaire).
2. Installez l'adaptateur sur la tige de la vanne et, si nécessaire, mettez la goupille en place. Fixez l'actionneur en place à l'aide de la longue vis fournie.
3. Placez le commutateur situé sur l'avant du bloc moteur sur fonctionnement manuel (symbole main) et vérifiez le fonctionnement de l'ensemble. Placez le commutateur du bloc moteur sur fonctionnement automatique (A).
4. Connectez le bloc moteur du circuit de chauffage 1 au connecteur M1.

Si deux circuits sont utilisés, connectez le bloc moteur au circuit de chauffage 2 au connecteur M2.

5. Fixez la sonde d'eau d'alimentation à la canalisation à environ 5-50 cm de la vanne mélangeuse à l'aide des liens d'attache. Branchez le câble de la sonde au connecteur IN1.

Si le circuit de chauffage 2 est utilisé, fixez la sonde de la même manière à la canalisation et branchez le câble de la sonde au connecteur IN2.

6. Fixez la sonde de température extérieure à un endroit adéquat sur un mur extérieur, à l'aide de la boîte de montage mural. Choisissez un endroit protégé pour installer la sonde : un mur au nord, non exposé au soleil direct, abrité de la neige et de la pluie. Branchez le câble de la sonde au connecteur IN3.
7. Fixez l'unité de commande de l'AM40 avec les pièces d'assemblage dans un endroit approprié.

8. Mettez sous tension l'unité de commande de l'AM40.
9. L'appareil demande des informations de base. Parcourez les options à l'aide des touches haut/bas du côté droit de l'unité de commande de l'AM40 et confirmez les sélections à l'aide de la touche OK. La touche d'annulation (le bouton gauche sous l'afficheur) vous permet de revenir en arrière dans les menus.
Définissez les paramètres suivants :
 - Langue
 - Heure
 - Date
 - Options du circuit de chauffage 1 :
 - o Système de chauffage (température constante/chauffage par le sol/chauffage par les radiateurs/non utilisé)
 - o Type de régulation (par la température extérieure ou température constante de l'eau d'alimentation)*
 - o Limites supérieure et inférieure de la température d'eau d'alimentation*
 - o Paramètres de la courbe de chauffage*
 - >>1. Définissez le point de début de la courbe (T_{out} , T_{supply})
 - 2. Définissez le point de fin de la courbe (T_{out} , T_{supply})
 - 3. Vue graphique : présente la courbe que l'AM40 a calculée d'après les points de début et de fin indiqués. Vous pouvez sélectionner une courbe à l'aide des touches situées du côté gauche de l'unité de commande de l'AM40. À l'aide des touches haut/bas de droite, vous pouvez définir le décalage de la courbe. Pour plus d'informations, voir page 35.
 - o Sens de la vanne (ouverture dans le sens horaire ou antihoraire)
 - Options du circuit de chauffage 2 :
 - o Même chose que pour le circuit de chauffage 1

Une fois ces étapes effectuées, vous passerez à l'écran de base du circuit 1. Plus d'informations à la page 15.

* Indisponible si le type de chauffage est « Constant temperature » (Température constante).

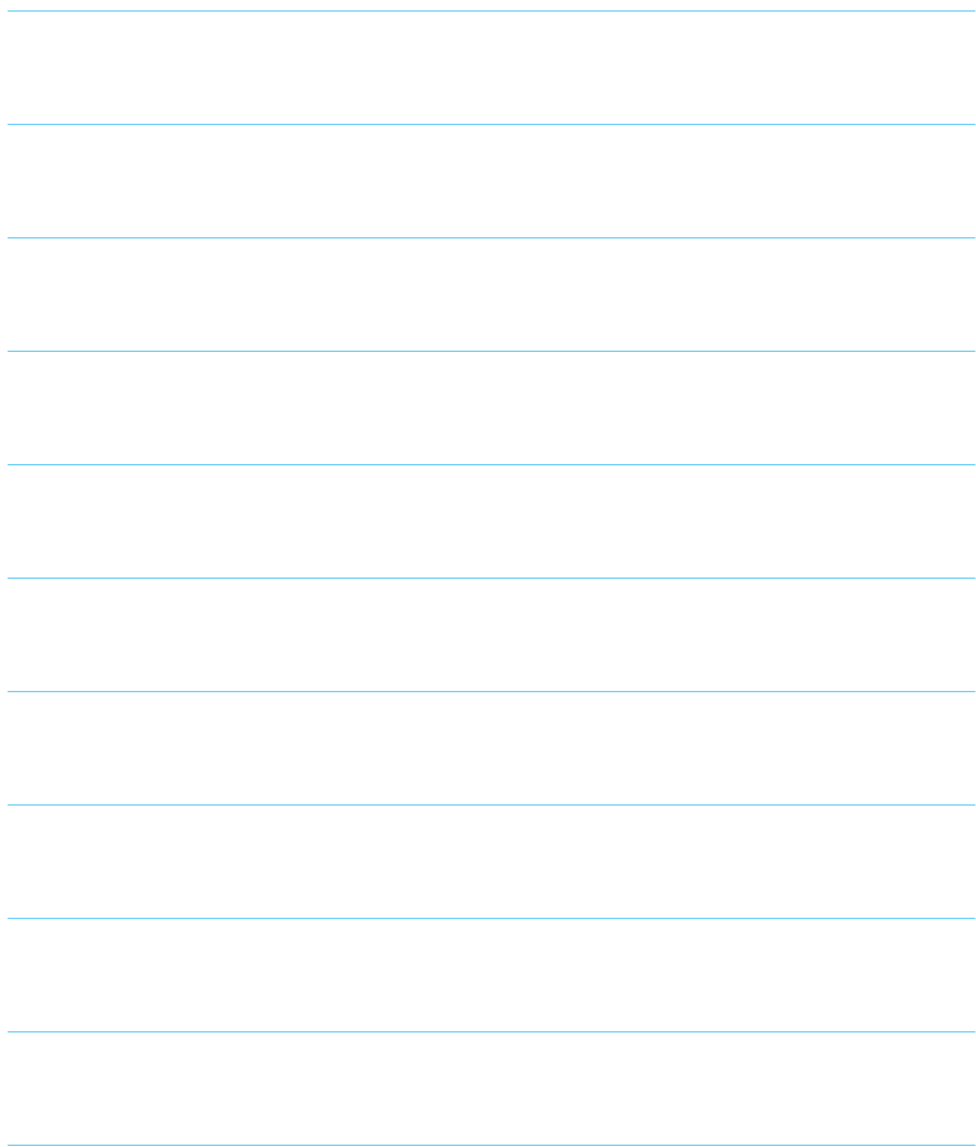

VEXVE

Vexve Oy

Pajakatu 11
FI-38200 Sastamala
Finland

Tel.: +358 10 7340 700
Fax: +358 18 44 52 316

vexve.controls@vexve.com
www.vexve.com

